

**Operating Instructions**  
**Bedienungsanleitung**  
**Instructions d'utilisation**  
**Istruzioni per l'uso**  
**Gebruiksaanwijzing**  
**Manual de instrucciones**  
**Brugsvejledning**  
**Driftsföreskrifter**  
**Bruksanvisning**  
**Käyttöohjeet**

# Panasonic

**Sealing Gun**  
**Kartuschen-Pistole**  
**Pistolet obturateur**  
**Pistola sigillante**  
**Kitspuit**  
**Pistola de sellado**  
**Fugepistol**  
**Fogpistol**  
**Fugepistol**  
**Saumauspistooli**

**Model No: EY3640/EY3641**

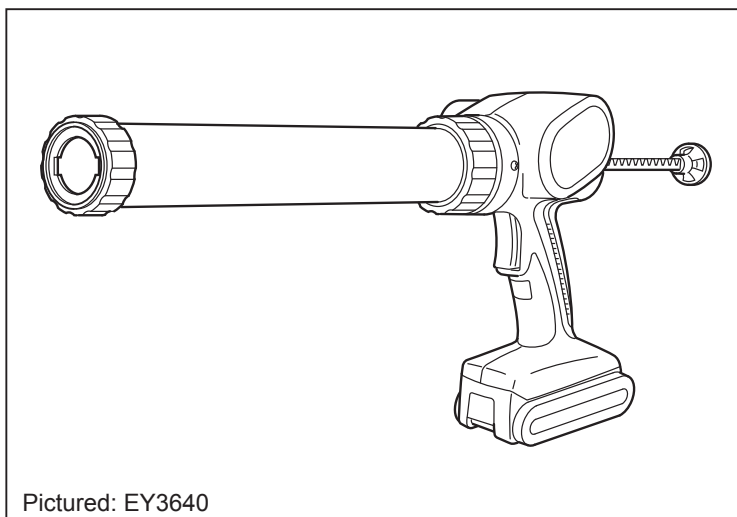

Before operating this unit, please read these instructions completely and save this manual for future use.

Vor Inbetriebnahme des Gerätes, die Betriebsanleitung bitte gründlich durchlesen und diese Broschüre zum späteren Nachschlagen sorgfältig aufbewahren.

Lire entièrement les instructions suivantes avant de faire fonctionner l'appareil et conserver ce mode d'emploi à des fins de consultation ultérieure.

Prima di usare questa unità, leggere completamente queste istruzioni e conservare il manuale per usi futuri.

Lees deze gebruiksaanwijzing aandachtig door voor u het apparaat in gebruik neemt en bewaar de gebruiksaanwijzing voor eventuele naslag.

Antes de usar este aparato por primera vez, lea todas las instrucciones de este manual y guarde el manual para poderlo consultar en el futuro.

Gennemlæs denne betjeningsvejledning før brugen og gem den til fremtidig brug.

Läs igenom hela bruksanvisningen innan verktyget tas i bruk. Spara bruksanvisningen för senare användning.

Før enheten tas i bruk, vennligst les disse alle anvisningene og oppbevar deretter bruksanvisningen for senere bruk.

Lue ohjeet huolella ennen laitteen käyttöönottoa ja säilytä tämä käyttöohje tallessa tulevaa tarvetta varten.

Produkte preiswert unter [www.dichtstoffe-shop.de](http://www.dichtstoffe-shop.de) bestellen.

## Index/Index/Index/Indice/Index/Indice/Indeks/Index/Indeks/Hakemisto

English:	Page	11
Deutsch:	Seite	20
Français:	Page	28
Italiano:	Pagina	36
Nederlands:	Bladzijde	44
Español:	Página	52
Dansk:	Side	60
Svenska:	Sid	68
Norsk:	Side	75
Suomi:	Sivu	82

**FUNCTIONAL DESCRIPTION**  
**FUNKTIONS-BESCHREIBUNG**  
**DESCRIPTION DES FONCTIONS**  
**DESCRIZIONE DELLE FUNZIONI**  
**FUNCTIEBESCHRIJVING**

**DESCRIPCIÓN FUNCIONAL**  
**FUNKTIONS-BESKRIVELSE**  
**FUNKTIONS-BESKRIVNING**  
**FUNKSJONS-BESKRIVELSE**  
**TOIMINTAKUVAUS**

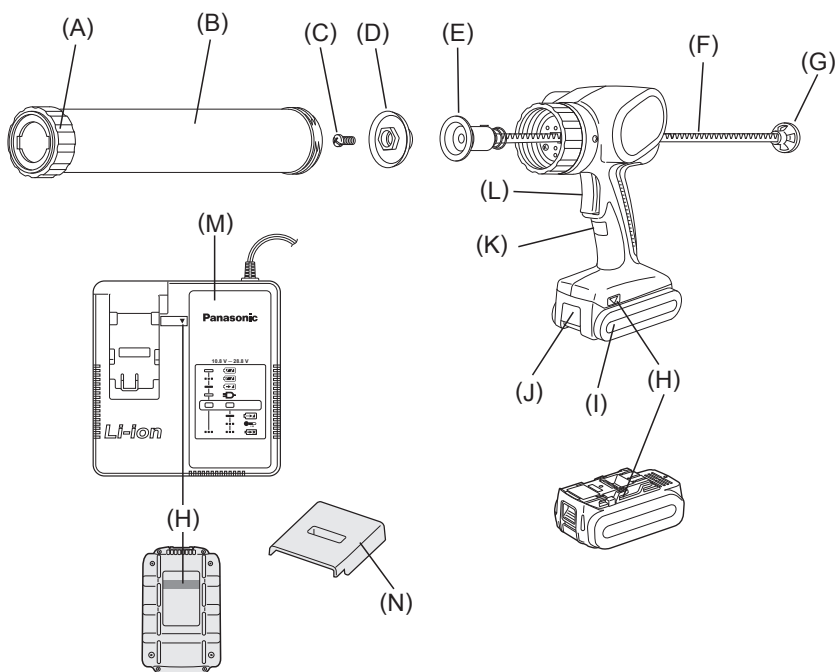

(A)	<p>Front cap Frontkappe Capuchon avant Tappo anteriore Voorkap Tapa frontal Fronthætte Främre lock Frontdeksel Etukansi</p>	(B)	<p>Tube holder Patronenstutzen Support de tube Supporto del tubo Afdichtmiddelhouder Soporte del compuesto Massebeholder Hållare för fogmassa Rørholderen Massasäiliö</p>
(C)	<p>Screw Schraube Vis Vite Schroef Tornillo Skruer Skruv Skruer Ruuvi</p>	(D)	<p>Sausage pack adapter Folienbeuteladapter Adaptateur de poche Adattatore del sacchetto trasparente Sausage pack-adapter Adaptador del empaque transparente Fugespids adapter Korvpatronadapter Pølsepakkeadapter Kalvopakkaus</p>
(E)	<p>Piston joint Kolbenverbindung Joint de piston Pistone di congiunzione Zuigerverbinding Junta del pistón Stempelled Kolvförbindning Stempelled Männän pesä</p>	(F)	<p>Rack Zahnstange Crémaillère Cremagliera Heugel Cremallera Tandstang Kuggstång Tannstang Hammastanko</p>
(G)	<p>Rack knob Zahnstangenknopf Bouton de crémaillère Pomello della cremagliera Heugel-eindknop Perilla de la cremallera Tandstangs-håndtag Knopp Tannstangshåndtak Hammastangon nuppi</p>	(H)	<p>Alignment marks Ausrichtmarkierungen Marques d'alignement Marcature allineamento Uitlijntekens Marcas de alineación Flugtemærker Anpassningsmärken Opprettingsmerke Sovitusmerkit</p>
(I)	<p>Battery pack Akku Batterie autonome Pacco batteria Accu Bateria Akku Batteri Batteripakke Akku</p>	(J)	<p>Battery pack release button Akku-Entriegelungsknopf Bouton de libération de batterie autonome Tasto di rilascio blocco batteria Ontgrendelknop voor accu Botón de liberación de la batería Udløserknop til batteripakning Frigöringsknapp för batteri Frigjøringsknapp for batteriet Akun vapautuspainike</p>

(K)	Application speed control Geschwindigkeitsregler Commande de vitesse d'application Regolazione velocità applicazione Snelheidsregelaar Control de velocidad de aplicación Hastighedskontrol Reglage för frammatningshastighet Brukshastighetskontroll Käyttönopeussäädin	(L)	Trigger Auslöser Gâchette Levetta di comando Trekkerschakelaar Gatillo Trigger Strömbrytare Av/På Bryter Liipaisin
(M)	Battery charger Ladegerät Chargeur de batterie Caricabatterie Acculader Cargador de la batería Batterioplader Batteriladdare Batterilader Akkulaturi	(N)	Pack cover Akkuabdeckung Couvercle de la batterie autonome Coperchio pacco Accudeksel Cubierta de batería Pakningsdæksel Batteriskydd Pakkedeksel Akkukotelon kansi

**1**

- Alignment marks
- Ausrichtmarkierungen
- Marques d'alignement
- Marcatura allineamento
- Uitlijntekens
- Marcas de alineación
- Flugtemærker
- Anpassningsmärken
- Opprettingsmerke
- Sovitusmerkit

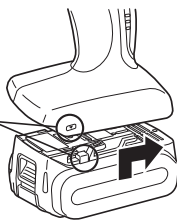

**5**

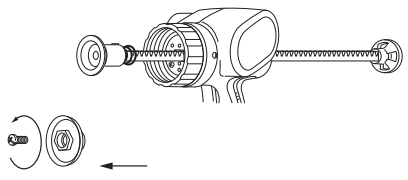

**2**

- Button
- Knopf
- Bouton
- Tasto
- Knop
- Botón
- Knap
- Knapp
- Knapp
- Painike

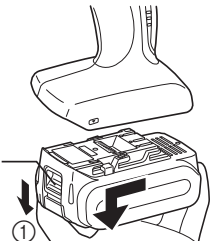

**6**

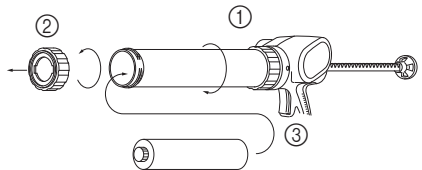

**3**

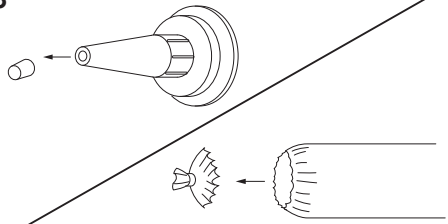

**7**

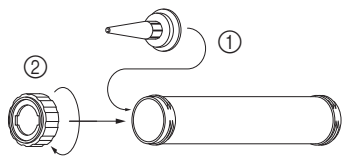

**4**

- Rack knob
- Zahnstangenknopf
- Bouton de crémaillère
- Pomello della cremagliera
- Heugel-eindknop
- Perilla de la cremallera
- Tandstangs-håndtag
- Knopp
- Tannstangshåndtak
- Hammastangon nuppi

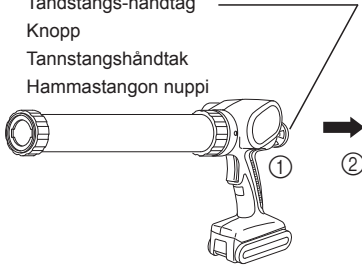

**8**

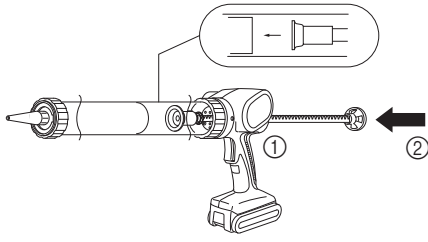

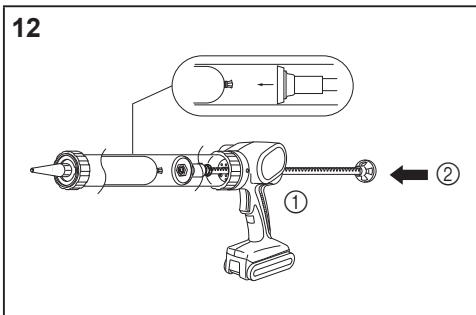
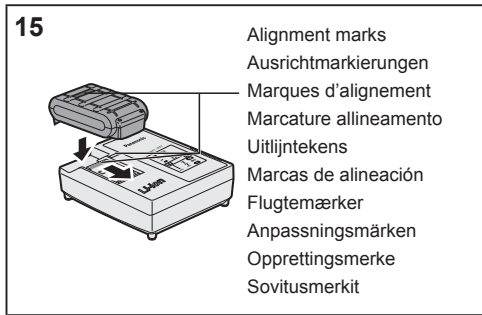
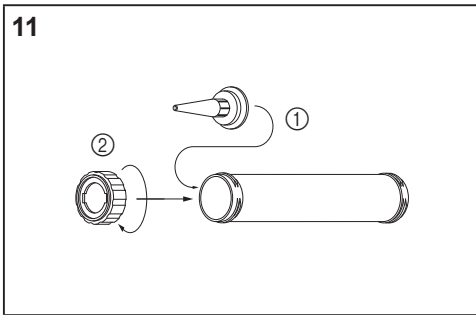
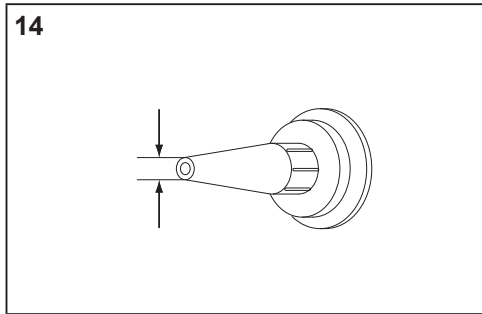
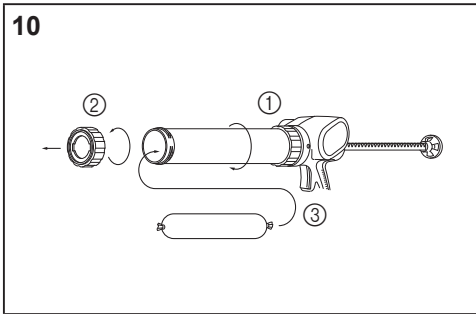
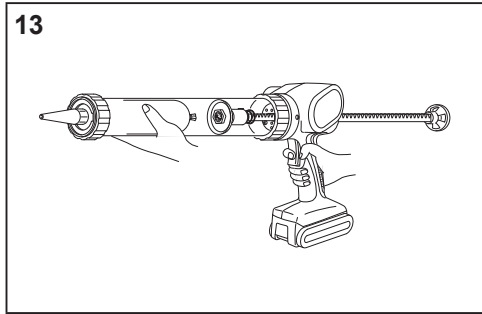
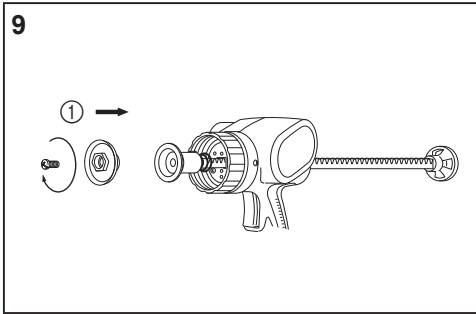

Produkte preiswert unter [www.dichtstoffe-shop.de](http://www.dichtstoffe-shop.de) bestellen.

Recommendations for use / Gebrauchsempfehlungen / Recommandations concernant l'utilisation /  
 Precauzioni d'uso / Aanbevelingen voor gebruik / Recomendaciones par el uso / Anbefalinger for  
 brugen / Rekommendationer för användning / Anbefalt bruk / Käyttösuositukset

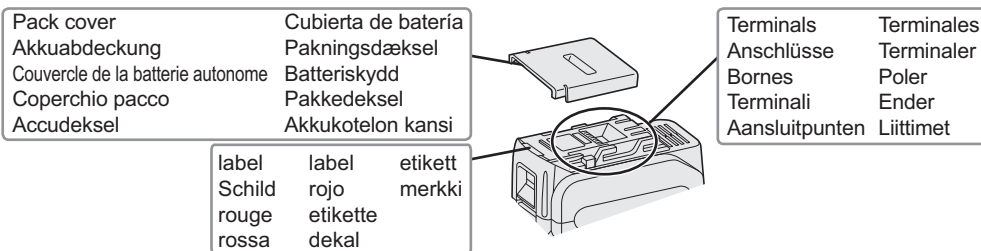

## GB Be sure to use the Pack cover

- When the battery pack is not being used, store the battery in a way that foreign substances such as dust and water etc. do not contaminate the terminals. Be sure to attach the battery pack cover to protect the battery terminals.
- When charging the battery pack, confirm that the terminals on the battery charger are free of foreign substances such as dust and water etc. Clean the terminals before charging the battery pack if any foreign substances are found on the terminals.  
 The life of the battery pack terminals may be affected by foreign substances such as dust and water etc. during operation.

**⚠ CAUTION:** To protect the motor or battery, be sure to note the following when carrying out this operation.

- If the motor or battery becomes hot, the protection function will be activated and the motor or battery will stop operating.  
 The overheat warning lamp on the control panel illuminates or flashes when this feature is active.

### For safe use

- The battery pack is designed to be installed by proceeding two steps for safety. Make sure the battery pack is installed properly to the main body before use.
- If the battery pack is not inserted firmly when the switch is switched on, the overheat warning lamp and the battery low warning lamp will flash to indicate that safe operation is not possible, and the bit will not rotate normally. Insert the battery pack into the body of the tool until the red label disappears.

## D Unbedingt die Akkuschutzkappe verwenden

- Wenn der Akku nicht benutzt wird, bewahren Sie ihn so auf, dass die Kontakte nicht durch Fremdstoffe, wie z. B. Staub und Wasser usw., verschmutzt werden. Bringen Sie unbedingt die Akkuschutzkappe zum Schutz der Kontakte an.
- Achten Sie beim Laden des Akkus darauf, dass die Kontakte am Ladegerät frei von Fremdstoffen, wie z. B. Staub und Wasser usw., sind. Reinigen Sie die Kontakte vor dem Laden des Akkus, falls Fremdstoffe auf den Kontakten vorhanden sind.

Die Lebensdauer der Akkukontakte kann durch Anhaften von Fremdstoffen, wie z. B. Staub und Wasser usw., während des Betriebs beeinträchtigt werden.

**⚠ VORSICHT:** Zum Schutz des Motors und des Akkus müssen beim Betrieb die folgenden Punkte beachtet werden.

- Bei einer Motor- oder Akkuüberhitzung spricht die Schutzschaltung an, um den Betrieb des Motors bzw. des Akkus zu unterbrechen. Die Überhitzungswarnleuchte auf dem Bedienungsfeld leuchtet oder blinkt bei aktivierter Funktion.

### Für den sicheren Gebrauch

- Der Akku ist aus Sicherheitsgründen so entworfen, dass er in zwei Schritten eingesetzt werden muss. Vergewissern Sie sich vor der Inbetriebnahme der Maschine, dass der Akku ordnungsgemäß in diese eingesetzt ist.
- Wenn der Akku nicht fest eingesetzt ist, blinken die Überhitzungs-Warnlampe und die Akkuladungs-Warnlampe und das Gerät dreht den Bohrer nicht wie üblich, um darauf hinzuweisen, dass das Gerät nicht betriebssicher arbeitet, selbst wenn ein Schalter ausgelöst wird. Schieben Sie den Akku soweit in das Gerät hinein, bis das rote Schild verschwindet.

Produkte preiswert unter [www.dichtstoffe-shop.de](http://www.dichtstoffe-shop.de) bestellen.

## F Veillez à utiliser le couvercle de la batterie autonome

- Lorsque le couvercle de la batterie autonome n'est pas utilisé, rangez la batterie de façon à ce qu'aucun corps étranger comme de la poussière et de l'eau ne contamine les bornes. Veillez à fixer le couvercle de la batterie autonome afin de protéger les bornes de la batterie.
- Lors de la charge de la batterie autonome, assurez-vous que les bornes du chargeur de batterie sont libres de tout corps étranger comme de la poussière et de l'eau, etc. Nettoyez les bornes avant de charger la batterie autonome si des corps étrangers se trouvent sur les bornes.

La durée de vie des bornes de la batterie autonome peut être affectée par des corps étrangers comme de la poussière et de l'eau, etc. pendant le fonctionnement.

**⚠ MISE EN GARDE:** Pour protéger le moteur ou la batterie, veillez à bien noter les points suivants lorsque vous effectuez cette opération.

- Si le moteur ou la batterie deviennent chauds, la fonction de protection sera activée et le moteur ou la batterie cesseront de fonctionner. Le témoin d'avertissement de surchauffe s'allume ou clignote sur le panneau de commande lorsque cette caractéristique est active.

### Pour un usage sans risque

- La batterie est conçue pour être installée en procédant en deux étapes pour des raisons de sécurité. Assurez-vous que la batterie est mise en place correctement avant d'utiliser l'outil.
- Lorsque la batterie autonome n'est pas fermement insérée, le témoin d'avertissement de surchauffe et le témoin d'avertissement de batterie basse clignotent et la machine ne fait pas tourner la mèche comme habituellement pour nous signaler que la machine ne fonctionne pas en toute sécurité même si un interrupteur a été enclenché. Insérez la batterie autonome dans le corps de l'outil jusqu'à ce que l'indicateur rouge disparaisse.

## I Assicurarsi di usare il coperchio del pacco batteria

- Quando il pacco batteria non viene usato, conservare la batteria in modo che sostanze estranee, quali polvere, acqua, ecc non contaminino i terminali. Assicurarsi di applicare il coperchio al pacco batteria per proteggere i terminali della batteria.

- Quando il pacco batteria viene caricato, assicurarsi che i terminali sul caricabatteria siano privi di sostanze estranee, quali polvere, acqua, ecc. Pulire i terminali prima di caricare il pacco batteria, qualora vengano trovate sostanze estranee sui terminali.

La durata dei terminali del pacco batteria può essere influenzata da sostanze estranee, quali polvere, acqua, ecc. durante il funzionamento.

**⚠ PRECAUZIONE:** Per proteggere il motore o la batteria, tenere presente quanto segue nell'esecuzione del lavoro.

- Se il motore o la batteria si surriscaldano verrà attivata la funzione di protezione, che comporta l'arresto del motore o della batteria. Quando questa funzione è attiva, sul pannello di controllo lampeggia la spia di avvertenza da surriscaldamento.

### Per un utilizzo sicuro

- Il pacco batteria è stato ideato per essere installato tramite una procedura a due fasi per motivi di sicurezza. Prima dell'uso, verificare che il pacco batteria sia inserito correttamente nel corpo principale.
- Quando il pacco batteria non è ben inserito, la spia avvertenza surriscaldamento e la spia avvertenza batteria scarica lampeggiano e l'apparecchio non fa ruotare la punta come di consueto per avvertire l'utente che l'utensile non sta funzionando in modo sicuro anche se l'interruttore è bloccato. Inserire il pacco batteria nell'alloggiamento dell'utensile fino alla scomparsa dell'etichetta rossa.

## NL Zorg ervoor het accudeksel te gebruiken

- Wanneer de accu niet wordt gebruikt, de accu op een zodanige manier bewaren dat vreemde bestanddelen zoals stof en water, enz. de aansluitingen niet kunnen verontreinigen.

- Kijk bij het laden van de accu of de aansluitingen op de acculader vrij zijn van vreemde bestanddelen zoals stof en water, enz. Reinig de aansluitingen als u vreemde bestanddelen op de aansluitingen aantreft.

De levensduur van de accu-aansluitingen kan tijdens gebruik nadelig beïnvloed worden door vreemde bestanddelen zoals stof en water, enz.

**⚠ OPGELET:** Let bij het gebruik van het gereedschap op deze wijze op het volgende om de motor en de accu te beschermen.

- Als de motor of de accu oververhit raakt, wordt de beveiligingsfunctie geactiveerd en zal de motor of de accu stoppen met werken. Het oververhittingwaarschuingslampje op het bedieningspaneel brandt of knippert wanneer deze beveiligingsfunctie is geactiveerd.

### Voor een veilig gebruik

- Het aanbrengen van de accu moet om veiligheidsredenen in twee stappen worden uitgevoerd. Zorg dat de accu vóór gebruik goed op het gereedschap is bevestigd.

- Als de accuset niet goed is bevestigd, gaan het oververhitting-waarschuingslampje (accu/motor) en het waarschuingslampje voor lage accuspanning knipperen en draait de bit niet op het apparaat, zoals gebruikelijk. Dit is een waarschuwing dat het apparaat niet op veilige wijze kan worden gebruikt, zelfs niet als een schakelaar wordt bediend. Plaats de accu in het gereedschap totdat het rode label verdwijnt.



## E

### Asegúrese de utilizar la cubierta de la caja de batería

- Cuando no utilice la caja de batería, guarde la batería de tal forma que las materias extrañas tales como polvo y agua, etc. ensucien los terminales. Asegúrese de colocar la cubierta de la caja de batería de tal forma de proteger los terminales de la batería.
- Cuando cargue la caja de batería, confirme que los terminales en el cargador de batería estén libres de materias extrañas tales como polvo y agua, etc. Limpie los terminales antes de cargar la caja de batería si hay materias extrañas en los terminales.

La vida de los terminales de la caja de batería puede verse afectada por materias extrañas tales como polo y agua, etc. durante su funcionamiento.

**⚠ PRECAUCIÓN:** Para proteger el motor o la batería, asegúrese de observar lo siguiente cuando efectúe esta operación.

- Si el motor o la batería se calienta, se activará la función de protección y el motor o la batería dejará de funcionar. La lámpara de advertencia de sobrecalentamiento en el panel de control se ilumina o destella cuando esta característica está activada.

### Para un uso más seguro

- La batería está diseñada para instalarse siguiendo dos pasos por motivos de seguridad. Compruebe que la batería está instalada correctamente en el cuerpo principal antes de utilizar la herramienta.
- Si la batería no ha quedado bien introducida, la luz de advertencia de sobrecalentamiento y la luz de aviso de baja carga de batería parpadearán, y la broca no girará del modo habitual para alertar al operario de que la máquina no funcionará de manera segura si se acciona algún interruptor. Introduzca la batería en el cuerpo de la herramienta hasta que el indicador rojo desaparezca.

## DK

### Sørg for at anvende batteripakningsdækslet

- Når batteripakningen ikke anvendes, skal batteriet opbevares således, at uvedkommende substanser, som for eksempel støv og vand etc., ikke kan komme til at forurene terminalerne. Sørg for at sætte batteripakningsdækslet på for at beskytte batteriterminalerne.
- Når du oplader batteripakningen, skal du bekræfte at terminalerne på batteriopladeren er fri for uvedkommende substanser, som for eksempel støv og vand etc. Rengør terminalerne inden du oplader batteripakningen, hvis uvedkommende substanser observeres på terminalerne. Levetiden for batteripakningens terminaler kan påvirkes af uvedkommende substanser, som for eksempel støv og vand etc., under brugen.

**⚠ FORSIGTIG:** For at beskytte motoren og batteriet, skal man være opmærksom på følgende, når denne operation udføres.

- Hvis motoren eller batteriet bliver varme, vil beskyttelseskredsløbet blive aktiveret og motoren eller batteriet vil holde op med at fungere. Advarselslampe til overophedning på kontrolpanelet lyser eller blinker, når denne egenskab er aktiveret.

### For sikker brug

- Batteripakken er beregnet til at blive installeret ved at følge en fremgangsmåde med to trin for sikkerheden skyld. Kontroller, at batteripakningen er korrekt installeret i hoveddelen før brug.
- Når batteripakningen ikke er isat korrekt, vil advarselslampe til overophedning og advarselslampe batterieffekt lav blinke, og maskinen vil ikke dreje boret som sædvanligt, for at lade os vide at maskinen ikke arbejder sikkert, selv om der trykkes på kontakter. Indsæt batteripakken i selve værktøjet, indtil den røde etikette forsvinder.

## S

### Se till att använda batteriskyddet

- När batteriet inte används bör det förvaras på ett sätt som gör att främmande ämnen, såsom damm eller vatten, inte kan hamna på batteripolerna. Var noga med att skydda batteripolerna genom att sätta på batteriskyddet.
- Kontrollera vid laddning av batteriet att polerna på batteriladdaren är fria från främmande ämnen, såsom damm eller vatten. Rengör polerna innan batteriet laddas, om något främmande ämne återfinns på polerna. Batteripolernas livslängd kan vid drift påverkas av främmande ämnen, såsom damm eller vatten.

**⚠ VIKTIGT:** För att skydda motorn och batteriet, skall du komma ihåg följande vid denna användning.

- Om motorn eller batteriet överhettas, aktiveras skyddsfunktionen och då slutar motorn eller batteriet att fungera. Varningslampan för överhettning på kontrollpanelen lyser eller blinkar när denna funktion har aktiverats.

### För säker användning

- Batteriet ska monteras genom vidta två säkerhetsåtgärder. Kontrollera att batteriet är ordentligt monterat på verktyget före användning.
- När batteriet inte är ordentligt monterat kommer varningslamporna för överhettning och svagt batteri att blinka och borrarpsen roterar inte vilket talar om att maskinen inte är säker även om en brytare aktiveras. För in batteriet i verktyget tills du inte längre kan se den röda dekalen.

**N**

## Ikke glem å bruke batteripakkedekselet

- Når batteripakken ikke er i bruk, legg batteriet på et sted der fremmedlegemer så som støv eller vann ikke forurenser batteripolene. Ikke glem å bruke batteripakkedekselet for å beskytte batteripolene.
- Ved oppladning av batteripakken, kontroller at polene på batteriladeren er fri for fremmedlegemer så som støv eller vann. Rens polene før du lader opp batteripakken hvis du finner fremmedlegemer på polene. Batteripakkepolenes levetid kan bli påvirket av fremmedlegemer så som støv eller vann mens de er i bruk.
- ⚠ **FORSIKTIG:** For å beskytte motoren eller batteriet, pass på følgende når dette arbeidet utføres.
- Hvis motoren eller batteriet blir opphetet vil beskyttelsesfunksjonen tre i funksjon og motoren eller batteriet slutter å virke. Varsellampen for overoppheting på kontrollpanelet vil lyse eller blinke når denne funksjonen er aktiv.

## For trygg og sikker bruk

- Batteripakken skal installeres i henhold til en to-trinns sikkerhetsforanstaltning. Sørg for at batteripakken er korrekt installert i verktøyet før bruk.
- Når batteripakken ikke er satt inn korrekt, lyser varsellampen for overoppheting (motor/batteri). Drillen roterer ikke bit-en som normalt og gjør dette for å indikere at drillen ikke fungerer på trygt og sikkert vis. Sett inn batteripakken i verktøyet inntil den røde etiketten forsvinner.

**SF**

## Käytä aina akkukantta

- Kun akkua ei käytetä, pane akku säilöön niin, että vieraat aineet kuten pöly, vesi jne. eivät likaa liittimiä. Muista panna akkukansi paikalleen suojaamaan akkuliittimiä.
- Kun akku ladataan, varmista, että akkulaturin liittimissä ei ole vieraita aineita kuten pölyä tai vettä. Jos liittimistä löytyy vieraita aineita, puhdista liittimet ennen akun lataamista.
- Akkuliittimissä käytön aikana olevat vieraat aineet kuten pöly ja vesi saattavat heikentää akun käyttöikää.
- ⚠ **TÄRKEÄ HUOMAUTUS:** Moottorin tai akun suojaamiseksi ota huomion seuraavat seikat, kun suoritat tätä toimenpidettä.
- Jos moottori tai akku kuumenee, suojatoiminto käynnistyy ja moottori tai akku lakkaa toimimasta. Säätöpaneelin ylikuumenemisen varoitusvalo palaa tai vilkkuu, kun tämä toiminto on käynnissä.

## Turvallisen käytön takaamiseksi

- Akku on suunniteltu asennettavaksi kahden turvallisuutta koskevan toimenpiteen jälkeen. Varmista ennen käyttöä, että akku on kiinnitetty kunnolla perusrunkoon.
- Jos akkua ei kiinnitetä kunnolla, ylikuumenemisen varoituslamppu ja alhaisen akkujännitteen varoituslamppu vilkkuvat ja kone ei pyöritä kärkeä tavalliseen tapaan osoituksena siitä, että koneen toiminta ei ole turvallista, vaikka kytkin katkaistaisiin. Työnnä akku työkalun runkoon niin, että punainen merkki katoaa näkyvistä.

**Original instructions: English**  
**Translation of the original instructions:**  
**Other languages**

## I. INTENDED USE

Thank you for purchasing the Panasonic Sealing Gun. This Sealing Gun is for pushing the sealing compounds. Sausage type and cartridge type are applicable for this model. The speed can be adjusted according to work.

## II. ADDITIONAL SAFETY RULES

- 1) Be aware that this tool is always in an operating condition, since it does not have to be plugged into an electrical outlet.
- 2) Be careful not to get your ties or wide cuffs rolled into the rack.
- 3) Stop using the tool if you notice something abnormal.
- 4) During charging, the charger may become slightly warm. This is normal. Do NOT charge the battery for a long period.
- 5) The appliance is not intended for use by young children or infirm persons without supervision.
- 6) Young children should be supervised to ensure that they do not play with the appliance.

### **⚠ WARNING:**

- Do not use other than the Panasonic battery packs that are designed for use with this rechargeable tool.
- Panasonic is not responsible for any damage or accident caused by the use of the recycled battery pack and the counterfeit battery pack.
- Do not dispose of the battery pack in a fire, or expose it to excessive heat.
- Do not drive the likes of nails into the battery pack, subject it to shocks, dismantle it, or attempt to modify it.
- Do not allow metal objects to touch the battery pack terminals.

- Do not carry or store the battery pack in the same container as nails or similar metal objects.
- Do not charge the battery pack in a high-temperature location, such as next to a fire or in direct sunlight. Otherwise, the battery may overheat, catch fire, or explode.
- Never use other than the dedicated charger to charge the battery pack. Otherwise, the battery may leak, overheat, or explode.
- After removing the battery pack from the tool or the charger, always reattach the pack cover. Otherwise, the battery contacts could be shorted, leading to a risk of fire.
- When the Battery Pack Has Deteriorated, Replace It with a New One.  
Continued use of a damaged battery pack may result in heat generation, ignition or battery rupture.

## Preparing the sealing gun

For preparation of sealing compound, such as cutting the opening to the desired diameter, follow the instructions of the cartridge / sausage pack.

## III. ASSEMBLY

### Attaching or Removing Battery Pack

#### **CAUTION:**

Before inserting battery pack, check that the trigger in the tool actuates properly and returns to the "OFF" position when released.

1. To connect the battery pack (Fig. 1)  
Line up the alignment marks and attach the battery pack.
  - Slide the battery pack until it locks into position.
2. To remove the battery pack (Fig. 2)  
Push on the button from the front to release the battery pack.

## Inserting the sealing compound into the gun

### For use with cartridges

- 1) Cut off the tip of nozzle at a point suitable for the job. (Fig. 3)
- 2) Pull the rack all the way to rear. (Fig. 4)
- 3) Unscrew the tube holder from the housing, and remove the sausage pack adapter from the rack. (Fig. 5)
- 4) Install the tube holder on the housing, remove the front cap from the tube holder, and insert the cartridge. (Fig. 6)
- 5) Set the nozzle and install the front cap on the tube holder. (Fig. 7)
- 6) Push the rack until touching the cartridge. (Fig. 8)

### For use with sausage pack

- 1) Cut off the tip of nozzle at a point suitable for the job. (Fig. 3)
- 2) Pull the rack all the way to rear. (Fig. 4)
- 3) Unscrew the tube holder from the housing.
- 4) Screw sausage pack adapter on to piston joint. (Fig. 9)

#### NOTE:

- Make sure that the plunger rotates smoothly.
- 5) Install the tube holder on the housing, remove the front cap from the tube holder, and insert the sausage pack. (Fig. 10)
  - 6) Set the nozzle and install the front cap on the tube holder. (Fig. 11)
  - 7) Push the rack until touching the sausage pack. (Fig. 12)

## IV. OPERATION

### How to use the sealing gun

- 1) Hold the grip while holding the tube holder. (Fig. 13)

- 2) Set the nozzle in the groove, then squeeze the trigger (L). The rack will move forward.
- 3) The tube holder can be rotated. This makes sealing application even easier in hard-to-work places.
- 4) Set rack speed according to work. You can easily change speeds while working by rotating application speed control (K) by finger.

#### CAUTION:

- Be sure to lock the trigger ("0" position) when finished working.

Speed rate adjustment

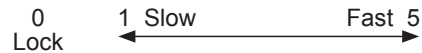

- 5) The rack will retract slightly when you release the trigger, so as to prevent dripping.

#### CAUTION:

- Dripping can occur with small nozzle openings or exceptionally soft sealing compounds.
- 6) You can pull the trigger repeatedly to dispense small shots of compound. As long as you pull the trigger within 1 second of each shot, the rack will move forward slowly without retracting.

#### For hard compounds

- Warm the sealing compounds until the compounds become soft.
- Slow down the speed by selecting the application speed control.
- Make the nozzle cut diameter bigger. (Fig. 14)

#### CAUTION:

- Make sure the front cap is tightened securely when working.
- Do not touch the rack to avoid getting your fingers pinched.
- Use the tool only for its intended purpose, and do not operate it for long periods of time without interruption, since this may damage the sealing gun or cause the cartridge to jam. Do not insert a cartridge if it is wet, or if the sealing compound has hardened.

- If the tool is operated for long periods of time, the motor may overheat. It is therefore recommended to switch it off from time to time.
- The use of flammable materials, even for cleaning purposes, is not permitted.
- The ambient temperature range is between 0°C (32°F) and 40°C (104°F). If the battery pack is used when the battery temperature is below 0°C (32°F), the tool may fail to function properly.
- When charging a cool battery pack (below 0°C (32°F)) in a warm place, leave the battery pack at the place and wait for more than one hour to warm up the battery to the level of the ambient temperature.
- If the tool is used in cold-temperature conditions (such as during winter) or if it is frequently stopped during use, the overheating protection feature may not activate.
- The performance of the EY9L42 deteriorates significantly at and below 10°C due to work conditions and other factors.

## [Battery Pack] For Appropriate Use of Battery pack

### Li-ion Battery pack

- For optimum battery life, store the Li-ion battery pack following use without charging it.
- When charging the battery pack, confirm that the terminals on the battery charger are free of foreign substances such as dust and water etc. Clean the terminals before charging the battery pack if any foreign substances are found on the terminals. The life of the battery pack terminals may be affected by foreign substances such as dust and water etc. during operation.
- When battery pack is not in use, keep it away from other metal objects like: paper clips, coins, keys, nails, screws, or other small metal objects that can make a connection from one terminal to another.

Shorting the battery terminals together may cause sparks, burns or a fire.

- When operating the battery pack, make sure the work place is well-ventilated.
- When the battery pack is removed from the main body of the tool, replace the battery pack cover immediately in order to prevent dust or dirt from contaminating the battery terminals and causing a short circuit.

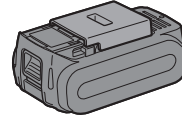

### Battery Pack Life

The rechargeable batteries have a limited life. If the operation time becomes extremely short after recharging, replace the battery pack with a new one.

### Battery Recycling

#### ATTENTION:

For environmental protection and recycling of materials, be sure that it is disposed of at an officially assigned location, if there is one in your country.

### [Battery Charger] Charging

#### CAUTION:

- If the temperature of the battery pack falls approximately below -10°C (14°F), charging will automatically stop to prevent degradation of the battery.
- The ambient temperature range is between 0°C (32°F) and 40°C (104°F). If the battery pack is used when the battery temperature is below 0°C (32°F), the tool may fail to function properly.
- When charging a cool battery pack (below 0°C (32°F)) in a warm place, leave the battery pack at the place and wait for more than one hour to warm up the battery to the level of the ambient temperature.

- Cool down the charger when charging more than two battery packs consecutively.
- Do not insert your fingers into contact hole, when holding charger or any other occasions.

To prevent the risk of fire or damage to the battery charger.

- Do not use power source from an engine generator.
- Do not cover vent holes on the charger and the battery pack.
- Unplug the charger when not in use.

**NOTE:**

Your battery pack is not fully charged at the time of purchase. Be sure to charge the battery before use.

Battery charger

1. Plug the charger into the AC outlet.
2. Insert the battery pack firmly into the charger. (Fig. 15)
  1. Line up the alignment marks and place the battery onto the dock on the charger.
  2. Slide forward in the direction of the arrow.
3. During charging, the charging lamp will be lit.  
When charging is completed, an internal electronic switch will automatically be triggered to prevent overcharging.
  - Charging will not start if the battery pack is warm (for example, immediately after heavy-duty operation).  
The orange standby lamp will be flashing until the battery cools down. Charging will then begin automatically.
4. The charge lamp (green) will flash slowly once the battery is approximately 80% charged.
5. When charging is completed, the charging lamp in green color will turn off.

6. If the temperature of the battery pack is 0°C or less, charging takes longer to fully charge the battery pack than the standard charging time.  
Even when the battery is fully charged, it will have approximately 50% of the power of a fully charged battery at normal operating temperature.
7. Consult an authorized dealer if the charging lamp (green) does not turn off.
8. If a fully charged battery pack is inserted into the charger again, the charging lamp lights up. After several minutes, the charging lamp in green color will turn off.

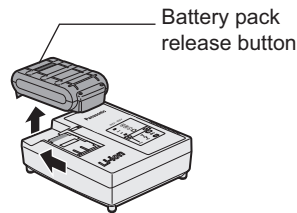

9. Remove the battery pack while the battery pack release button is held up.

## LAMP INDICATIONS

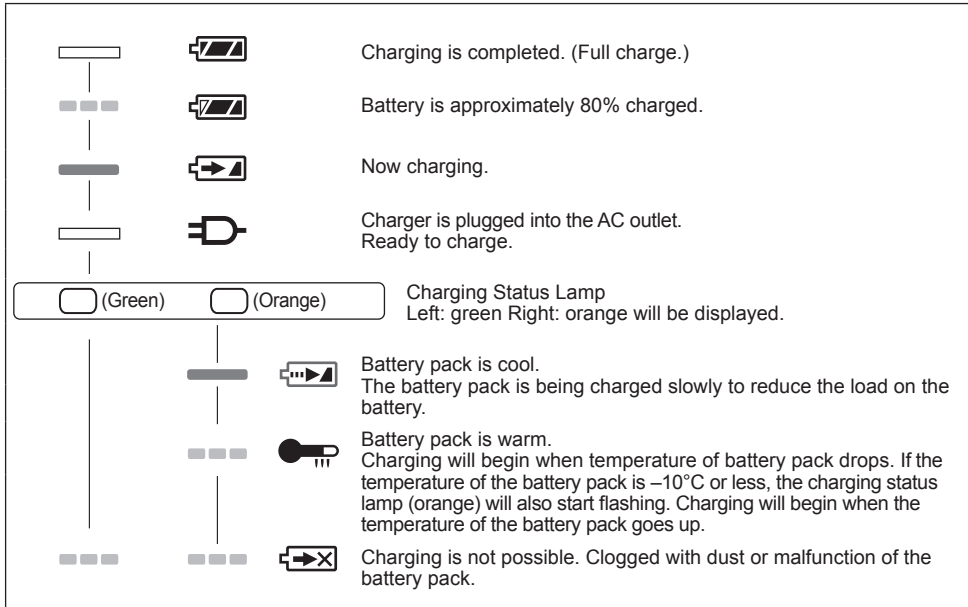

 Turn off

 Lit

 Flashing

## Information for Users on Collection and Disposal of Old Equipment and used Batteries



These symbols on the products, packaging, and/or accompanying documents mean that used electrical and electronic products and batteries should not be mixed with general household waste.



For proper treatment, recovery and recycling of old products and used batteries, please take them to applicable collection points, in accordance with your national legislation and the Directives 2002/96/EC and 2006/66/EC.



By disposing of these products and batteries correctly, you will help to save valuable resources and prevent any potential negative effects on human health and the environment which could otherwise arise from inappropriate waste handling.

For more information about collection and recycling of old products and batteries, please contact your local municipality, your waste disposal service or the point of sale where you purchased the items.

Penalties may be applicable for incorrect disposal of this waste, in accordance with national legislation.

## For business users in the European Union

If you wish to discard electrical and electronic equipment, please contact your dealer or supplier for further information.

## [Information on Disposal in other Countries outside the European Union]

These symbols are only valid in the European Union. If you wish to discard these items, please contact your local authorities or dealer and ask for the correct method of disposal.

### Note for the battery symbol (bottom two symbol examples):

This symbol might be used in combination with a chemical symbol. In this case it complies with the requirement set by the Directive for the chemical involved.

## V. MAINTENANCE

- Use only a dry, soft cloth for wiping the unit. Do not use a damp cloth, thinner, benzine, or other volatile solvents for cleaning.
- If sealing compound adheres to the rack, remove the compound before it hardens.

## VI. ACCESSORIES

### CAUTION:

To prevent the risk of injury, only use accessory or attachment for its stated purpose.

Sausage pack adapter

- EY9X013E10

If you need any assistance for more details regarding these accessories, ask your local service center.

## VII. SPECIFICATIONS

### MAIN UNIT

Model	EY3640	EY3641
Motor	14.4 V DC	
Ejection pressure	4410 N (450 kgf)	
Overall length	max. 615 mm min. 424 mm	max. 884 mm min. 560 mm
Weight (with battery pack)	2.65 kg	2.8 kg
Noise, Vibration	See the included sheet	

### BATTERY PACK

Model	EY9L41	EY9L42	EY9L44	EY9L45
Storage battery	Li-ion Battery			
Battery voltage	14.4 V DC (3.6 V × 4 cells)		14.4 V DC (3.6 V × 8 cells)	



## BATTERY CHARGER

Model	EY0L81			
Electrical rating	See the rating plate on the bottom of the charger			
Weight	0.93 kg			
Charging time	EY9L41	EY9L42	EY9L44	EY9L45
	Usable: 45 min	Usable: 30 min	Usable: 50 min	Usable: 65 min
	Full: 60 min	Full: 35 min	Full: 65 min	Full: 80 min
Model	EY0L82			
Electrical rating	See the rating plate on the bottom of the charger			
Weight	0.93 kg			
Charging time	EY9L41	EY9L42	EY9L44	EY9L45
	Usable: 35 min	Usable: 30 min	Usable: 40 min	Usable: 50 min
	Full: 50 min	Full: 35 min	Full: 55 min	Full: 60 min

**NOTE:** This chart may include models that are not available in your area.  
Please refer to the latest general catalogue.  
For the dealer name and address, please see the included warranty card.

**ONLY FOR U. K.**



## VIII. ELECTRICAL PLUG INFORMATION

### FOR YOUR SAFETY PLEASE READ THE FOLLOWING TEXT CAREFULLY

This appliance is supplied with a moulded three pin mains plug for your safety and convenience.

A 5 amp fuse is fitted in this plug.

Should the fuse need to be replaced please ensure that the replacement fuse has a rating of 3 amp and that it is approved by ASTA or BSI to BS1362.

Check for the ASTA mark  or the BSI mark  on the body of the fuse.

If the plug contains a removable fuse cover you must ensure that it is refitted when the fuse is replaced.

If you lose the fuse cover the plug must not be used until a replacement cover is obtained.

A replacement fuse cover can be purchased from your local Panasonic Dealer.

IF THE FITTED MOULDED PLUG IS UNSUITABLE FOR THE SOCKET OUTLET IN YOUR HOME THEN THE FUSE SHOULD BE REMOVED AND THE PLUG CUT OFF AND DISPOSED OF SAFELY.

THERE IS A DANGER OF SEVERE ELECTRICAL SHOCK IF THE CUT OFF PLUG IS INSERTED INTO ANY 13 AMP SOCKET.

If a new plug is to be fitted please observe the wiring code as shown below.

If in any doubt please consult a qualified electrician.

### **IMPORTANT:**

The wires in this mains lead are coloured in accordance with the following code:

Blue: Neutral

Brown: Live

As the colours of the wire in the mains lead of this appliance may not correspond with the coloured markings identifying the terminals in your plug, proceed as follows. The wire which is coloured BLUE must be connected to the terminal in the plug which is marked with the letter N or coloured BLACK.

The wire which is coloured BROWN must be connected to the terminal in the plug which is marked with the letter L or coloured RED.

Under no circumstances should either of these wires be connected to the earth terminal of the three pin plug, marked with the letter E or the Earth Symbol .

**How to replace the fuse:** Open the fuse compartment with a screwdriver and replace the fuse and fuse cover if it is removable.

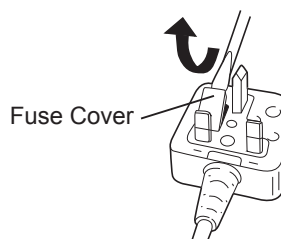

This apparatus was produced to BS800.

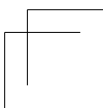
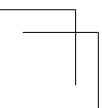
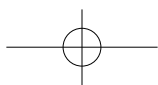
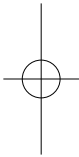
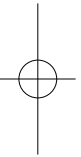
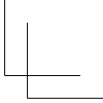
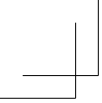
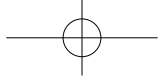

**Original-Anleitung: Englisch**  
**Übersetzung der Original-Anleitung:**  
**Andere Sprachen**

## I. VERWENDUNGSZWECK

Wir danken Ihnen für den Kauf der Panasonic Kartuschenpistole. Diese Kartuschenpistole dient zum Einpressen von Abdichtmasse. Für dieses Modell sind Folienbeutel und Kartuschen verwendbar. Die Geschwindigkeit kann entsprechend der Arbeit eingestellt werden.

## II. WEITERE WICHTIGE SICHERHEITSGESETZE

- 1) Denken Sie daran, daß das Werkzeug ständig betriebsbereit ist, da es nicht an die Steckdose angeschlossen werden muß.
- 2) Achten Sie darauf, daß von der Zahnstange keine Teile der Kleidung (Krawatten, weite Ärmel usw.) eingeklemmt werden.
- 3) Das Werkzeug nicht weiterbenutzen, wenn dieses nicht mehr normal zu arbeiten.
- 4) Beim Aufladen kann sich das Ladegerät etwas erhitzen. Dies ist normal. Das Akkupack daher nicht über lange Zeit aufladen.
- 5) Das Gerät sollte nicht von jungen Kindern oder gebrechlichen Personen ohne Beaufsichtigung benutzt werden.
- 6) Junge Kinder sollten beaufsichtigt werden, um sicherzustellen, daß sie nicht mit dem Gerät spielen.

### **⚠️ WARNUNG:**

- Verwenden Sie nur die Panasonic-Akkus, die für den Einsatz mit dieser Akku-Maschine ausgelegt sind.
- Panasonic übernimmt keine Verantwortung für etwaige Schäden oder Unfälle, die durch den Gebrauch von recycelten und gefälschten Akkus verursacht werden.

- Werfen Sie den Akku nicht ins Feuer, und setzen Sie ihn auch keiner übermäßigen Wärme aus.
- Unterlassen Sie das Einschlagen von Nägeln in den Akku sowie Erschüttern, Zerlegen oder Abändern des Akkus.
- Achten Sie darauf, dass keine Metallgegenstände mit den Kontakten des Akkus in Berührung kommen.
- Unterlassen Sie das Tragen oder Aufbewahren des Akkus zusammen mit Nägeln oder ähnlichen Metallgegenständen im selben Behälter.
- Laden Sie den Akku nicht an einem heißen Ort, wie z. B. in der Nähe eines Feuers oder in direktem Sonnenlicht. Anderenfalls kann der Akku überhitzen, Feuer fangen oder explodieren.
- Verwenden Sie nur das zugehörige Ladegerät zum Laden des Akkus. Anderenfalls kann der Akku auslaufen, überhitzen oder explodieren.
- Nachdem Sie den Akku von der Maschine oder dem Ladegerät abgenommen haben, bringen Sie stets die Akkuabdeckung wieder an. Anderenfalls könnten die Akkukontakte kurzgeschlossen werden, was zu einem Brand führen kann.
- Wenn der Akku schwach geworden ist, ersetzen Sie ihn durch einen neuen. Fortgesetzter Gebrauch eines beschädigten Akkus kann zu Wärmeerzeugung, Entzündung oder Bruch führen.

## Die Versiegelungspistole vorbereiten

Zur Vorbereitung des Versiegelungsgemischs sowie zum Abschneiden der Öffnung für einen geeigneten Durchmesser folgen Sie den Anweisungen auf der Kartusche/dem Folienbeutel.

### III. BAUGRUPPE

## Anbringen oder Abnehmen des Akkus

#### **VORSICHT:**

Vergewissern Sie sich vor dem Einsetzen des Akkus, dass der Auslöser der Maschine einwandfrei funktioniert und beim Loslassen zur Ausschaltposition „OFF“ zurückkehrt.

1. Zum Anschließen des Akkus (Abb. 1)  
Die Ausrichtmarkierungen aufeinander ausrichten, und den Akku anbringen.
  - Den Akku einschieben, bis er einrastet.
2. Zum Entfernen des Akkus (Abb. 2)  
Zum Abnehmen des Akkus den Knopf an der Vorderseite drücken.

## Das Verbindungsgemisch in die Pistole füllen

### Für die Verwendung von Kartuschen

- 1) Schneiden Sie die Spitze der Düse an einer für die Arbeit geeigneten Stelle ab. (Abb. 3)
- 2) Ziehen Sie die Zahnstange vollständig nach hinten. (Abb. 4)
- 3) Schrauben Sie die Kartuschenaufnahme vom Gehäuse ab, und entfernen Sie den Folienbeuteladapter von der Zahnstange. (Abb. 5)
- 4) Bringen Sie die Kartuschenaufnahme am Gehäuse an, nehmen Sie die Frontkappe von der Kartuschenaufnahme ab, und führen Sie die Kartusche ein. (Abb. 6)
- 5) Setzen Sie die Düse auf, und bringen Sie die Frontkappe an der Kartuschenaufnahme an. (Abb. 7)
- 6) Schieben Sie die Zahnstange vor, bis sie die Kartusche berührt. (Abb. 8)

### Für die Verwendung von Folienbeuteln

- 1) Schneiden Sie die Spitze der Düse an einer für die Arbeit geeigneten Stelle ab. (Abb. 3)
- 2) Ziehen Sie die Zahnstange vollständig nach hinten. (Abb. 4)
- 3) Schrauben Sie die Kartuschenaufnahme vom Gehäuse ab.
- 4) Schrauben Sie den Folienbeuteladapter auf die Kolbenverbindung. (Abb. 9)

#### **HINWEIS:**

- Vergewissern Sie sich, dass sich der Tauchkolben reibungslos dreht.
- 5) Bringen Sie die Kartuschenaufnahme am Gehäuse an, nehmen Sie die Frontkappe von der Kartuschenaufnahme ab, und führen Sie den Folienbeutel ein. (Abb. 10)
  - 6) Setzen Sie die Düse auf, und bringen Sie die Frontkappe an der Kartuschenaufnahme an. (Abb. 11)
  - 7) Schieben Sie die Zahnstange vor, bis sie den Folienbeutel berührt. (Abb. 12)

## IV. BETRIEB

### Benutzung der Dichtmasse-Pistole

- 1) Halten Sie den Griff mit der einen Hand, während Sie den Tubenhalter mit der anderen festhalten. (Abb. 13)
- 2) Die Düse in die Nut setzen, und dann auf den Auslöser (L) drücken.
- 3) Der Tubenhalter kann gedreht werden. Dies macht das Auftragen von Dichtmasse an schwer zugänglichen Orten noch einfacher.
- 4) Die Zahnstangengeschwindigkeit je nach der Art der auszuführenden Abdichtung einstellen. Somit können Sie die Geschwindigkeit während der Arbeit durch Drehen des Auspressgeschwindigkeitsreglers (K) mit dem Finger leicht und einfach ändern.

## VORSICHT:

- Nach Beendigung des Arbeitsvorgangs den Geschwindigkeitsregler sperren ("0" Stellung).

Geschwindigkeits  
Stufenregelung

"0"  
Stellung      1 Langsam      Schnell 5



- 5) Die Zahnstange wird beim Loslassen des Auslösers leicht eingezogen, um ein Nachtropfen der Dichtmasse zu verhindern.

## VORSICHT:

- Ein Nachtropfen ist möglich, wenn kleine Düsenöffnungen oder außergewöhnlich weiche Dichtmassen verwendet werden.
- 6) Der Auslöser kann wiederholt kurz betätigt werden, um nur kleine Mengen Dichtmasse auszudrücken. Wenn der Auslöser innerhalb von einer Sekunde nach dem vorherigen Drücken erneut betätigt wird, bewegt sich die Zahnstange langsam nach vorne, ohne eingezogen zu werden.

## Für harte Dichtmasse

- Erwärmen Sie die Dichtmasse, bis sie weich wird.
- Verringern Sie die Geschwindigkeit durch entsprechendes Drehen des Auspressgeschwindigkeitsreglers.
- Vergrößern Sie den Düsendurchmesser. (Abb. 14)

## VORSICHT:

- Vergewissern Sie sich, dass die Frontkappe bei der Arbeit sicher angezogen ist.
- Nicht die Zahnstange berühren, um sich nicht die Finger einzuklemmen.
- Das Werkzeug nicht überbeanspruchen oder lange Zeit ohne Unterbrechung benutzen. Die Pistole könnte sonst blockieren oder beschädigt werden. Keine Patronen mit erhärteter Dichtungsmasse oder nasse Patronen einsetzen.

- Bei langem, ununterbrochenen Betrieb kann sich der Motor überhitzen. Das Werkzeug sollte daher von Zeit zu Zeit abgeschaltet werden.
- Die Verwendung brennbarer Stoffe, auch für Reinigungszwecke, ist nicht erlaubt.
- Der Umgebungstemperaturbereich liegt zwischen 0°C und 40°C. Wenn der Akku bei einer Akkutemperatur unter 0°C benutzt wird, funktioniert die Maschine möglicherweise nicht einwandfrei.
- Wenn ein kalter Akku (von etwa 0°C oder weniger) in einem warmen Raum aufgeladen werden soll, lassen Sie den Akku für mindestens eine Stunde in dem Raum und laden Sie ihn auf, wenn er sich auf Raumtemperatur erwärmt hat.
- Falls das Werkzeug bei niedriger Umgebungstemperatur im Winter oder jeweils nur kurzzeitig verwendet wird, spricht die Überhitzungs-Schutzfunktion nicht an.
- Infolge der Arbeitsbedingungen und anderer Faktoren nimmt die Leistung des EY9L42 bei einer Temperatur von 10°C und darunter stark ab.

## [Akku]

## Für richtigen Gebrauch des Akkus

### Li-Ion-Akku

- Um eine möglichst lange Lebensdauer des Li-Ion-Akkus zu erzielen, lagern Sie ihn nach dem Gebrauch, ohne ihn aufzuladen.
- Achten Sie beim Laden des Akkus darauf, dass die Kontakte am Ladegerät frei von Fremdstoffen, wie z. B. Staub und Wasser usw., sind. Reinigen Sie die Kontakte vor dem Laden des Akkus, falls Fremdstoffe auf den Kontakten vorhanden sind. Die Lebensdauer der Akkukontakte kann durch Anhaften von Fremdstoffen, wie z. B. Staub und Wasser usw., während des Betriebs beeinträchtigt werden.
- Wenn Sie den Akku nicht benutzen, halten Sie ihn von Metallgegenständen fern: Büroklammern, Münzen, Schlüssel, Nägel, Schrauben oder andere kleine Metallgegenstände

können die Kontakte kurzschließen. Das Kurzschließen der Akkukontakte kann Funken, Verbrennungen oder einen Brand verursachen.

- Sorgen Sie bei Benutzung des Akkus für ausreichende Belüftung des Arbeitsplatzes.
- Wenn der Akku vom Werkzeug-Hauptteil abgenommen wird, ist die Akkuabdeckung sofort anzubringen, um zu verhindern, dass die Akkukontakte durch Staub oder Schmutz verunreinigt werden und ein Kurzschluss verursacht wird.

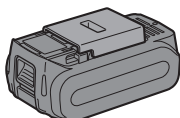

## Lebensdauer des Akkus

Der Akku hat nur eine begrenzte Lebensdauer. Wenn auch nach einer ordnungsgemäßen Ladung die Betriebszeit extrem kurz ist, muss der Akku erneuert werden.

## Batterie-Recycling

### ACHTUNG:

Um Umweltschutz und Material-Recycling zu gewährleisten, müssen Sie die Batterie zur örtlichen Entsorgungsstelle bringen, falls eine solche in Ihrem Land vorhanden ist.

## [Ladegerät]

### Laden

#### VORSICHT:

- Falls die Temperatur des Akkus unter etwa  $-10^{\circ}\text{C}$  abfällt, wird der Ladevorgang automatisch unterbrochen, um eine Schwächung des Akkus zu verhindern.
- Der Umgebungstemperaturbereich liegt zwischen  $0^{\circ}\text{C}$  und  $40^{\circ}\text{C}$ . Wenn der Akku bei einer Akkutemperatur unter  $0^{\circ}\text{C}$  benutzt wird, funktioniert die Maschine möglicherweise nicht einwandfrei.

- Wenn ein kalter Akku (von etwa  $0^{\circ}\text{C}$  oder weniger) in einem warmen Raum aufgeladen werden soll, lassen Sie den Akku für mindestens eine Stunde in dem Raum und laden Sie ihn auf, wenn er sich auf Raumtemperatur erwärmt hat.
- Den Akku abkühlen lassen, wenn er mehr als  $2\times$  hintereinander aufgeladen wurde.
- Stecken Sie Ihre Finger nicht in die Kontaktöffnung, um das Ladegerät festzuhalten oder bei anderen Gelegenheiten.

Um die Gefahr eines Brandes oder Schadens am Ladegerät zu verhindern.

- Keinen Motorgenerator als Spannungsquelle benutzen.
- Decken Sie die Entlüftungsöffnungen des Ladegerätes und den Akku nicht ab.
- Trennen Sie das Ladegerät vom Stromnetz, wenn es nicht benutzt wird.

#### HINWEIS:

Beim Kauf ist Ihr Akku nicht voll aufgeladen. Laden Sie daher den Akku vor Gebrauch auf.

#### Ladegerät

1. Ladegerät an Wandsteckdose anschließen.
2. Akku fest in das Ladegerät schieben. (Abb. 15)
  1. Die Ausrichtmarkierungen ausrichten, und den Akku in den Schacht des Ladegerätes einsetzen.
  2. In Pfeilrichtung nach vorn schieben.
3. Während des Ladens leuchtet die Ladekontrolllampe. Mit Erreichen der vollen Ladung spricht automatisch eine interne, elektronische Schaltung an, die ein Überladen verhindert.
  - Das Laden beginnt nicht, solange der Akku noch heiß ist (wie z.B. unmittelbar nach intensivem Gebrauch). Die Bereitschaftslampe blinkt in Orange, bis der Akku abgekühlt ist. Das Laden beginnt dann automatisch.
4. Die Ladekontrolllampe (grün) blinkt langsam, wenn der Akku zu etwa 80% aufgeladen ist.

5. Wenn der Ladevorgang beendet ist, erlischt die grüne Ladekontrolllampe.
6. Falls die Akkutemperatur 0°C oder weniger beträgt, dauert der Ladevorgang bis zur vollen Aufladung des Akkus länger als die normale Ladezeit. Selbst wenn der Akku voll aufgeladen ist, hat er nur etwa 50% der Leistung eines voll aufgeladenen Akkus bei normaler Betriebstemperatur.
7. Wenden Sie sich an einen Vertragshändler, falls die Ladekontrolllampe (grün) nicht erlischt.
8. Wird ein voll aufgeladener Akku erneut in das Ladegerät eingesetzt, leuchtet die Ladekontrolllampe auf. Nach einigen Minuten erlischt die grüne Ladekontrolllampe.

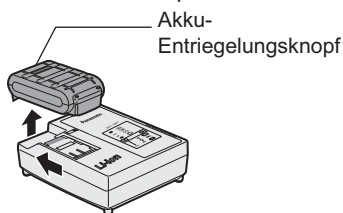

9. Nehmen Sie den Akku bei angehobenem Akku-Entriegelungsknopf ab.



## ANZEIGELAMPEN

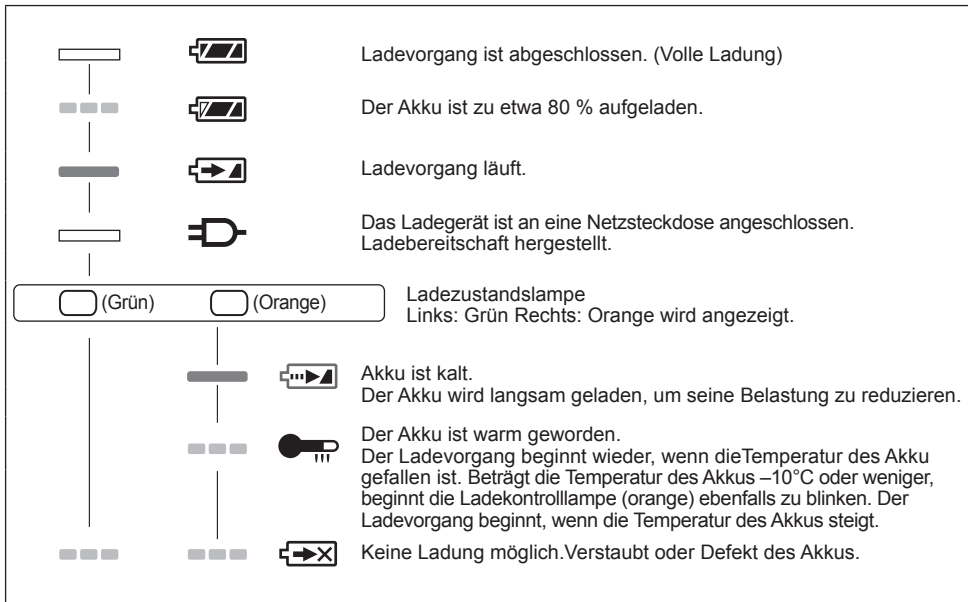

 Erlischt

 Leuchtet

 Blinkt

## Benutzerinformation zur Sammlung und Entsorgung von veralteten Geräten und benutzten Batterien



Diese Symbole auf den Produkten, Verpackungen und/oder Begleitdokumenten bedeuten, dass benutzte elektrische und elektronische Produkte und Batterien nicht in den allgemeinen Hausmüll gegeben werden sollen.



Bitte bringen Sie diese alten Produkte und Batterien zur Behandlung, Aufarbeitung bzw. zum Recycling gemäß Ihrer Landesgesetzgebung und den Richtlinien 2002/96/EG und 2006/66/EG zu Ihren zuständigen Sammelpunkten. Indem Sie diese Produkte und Batterien ordnungsgemäß entsorgen, helfen Sie dabei, wertvolle Ressourcen zu schützen und eventuelle negative Auswirkungen auf die menschliche Gesundheit und die Umwelt zu vermeiden, die anderenfalls durch eine unsachgemäße Abfallbehandlung auftreten können.

Wenn Sie ausführlichere Informationen zur Sammlung und zum Recycling alter Produkte und Batterien wünschen, wenden Sie sich bitte an Ihre örtlichen Verwaltungsbehörden, Ihren Abfallentsorgungsdienstleister oder an die Verkaufseinrichtung, in der Sie die Gegenstände gekauft haben.

Gemäß Landesvorschriften können wegen nicht ordnungsgemäßer Entsorgung dieses Abfalls Strafgeelder verhängt werden.

## Für geschäftliche Nutzer in der Europäischen Union

Wenn Sie elektrische oder elektronische Geräte entsorgen möchten, wenden Sie sich wegen genauerer Informationen bitte an Ihren Händler oder Lieferanten.

## [Informationen zur Entsorgung in Ländern außerhalb der Europäischen Union]

Diese Symbole gelten nur innerhalb der Europäischen Union. Wenn Sie solche Gegenstände entsorgen möchten, erfragen Sie bitte bei den örtlichen Behörden oder Ihrem Händler, welches die ordnungsgemäße Entsorgungsmethode ist

### Hinweis zum Batteriesymbol (unten zwei Symbolbeispiele):

Dieses Symbol kann in Kombination mit einem chemischen Symbol verwendet werden. In diesem Fall erfüllt es die Anforderungen derjenigen Richtlinie, die für die betreffende Chemikalie erlassen wurde.

## V. WARTUNG

- Zum Abwischen der Einheit verwenden Sie ausschließlich ein trockenes, weiches Tuch. Verwenden Sie kein feuchtes Tuch, Verdünner, Benzin oder andere flüchtige Lösungsmittel zum Reinigen.
- Falls Abdichtmasse an der Zahnstange haftet, entfernen Sie die Masse, bevor sie aushärtet.

## VI. ZUBEHÖR

### VORSICHT:

Um Verletzungsgefahr vorzubeugen, verwenden Sie Zubehörteile oder Vorrichtungen nur für ihren angegebenen Zweck.

Folienbeuteladapter

- EY9X013E10

Um Näheres über diese Zubehörteile zu erfahren, wenden Sie sich bitte an Ihre örtliche Kundendienststelle.

## VII. TECHNISCHE DATEN

### HAUPTGERÄT

Modell	EY3640	EY3641
Motor	14,4 V DC	
Auspreßdruck	4410 N (450 kgf)	
Gesamtlänge	max. 615 mm min. 424 mm	max. 884 mm min. 560 mm
Gewicht (mit Akku)	2,65 kg	2,8 kg
Geräusche, Vibration	Siehe beiliegendes Blatt	

## AKKU

Modell	EY9L41	EY9L42	EY9L44	EY9L45
Akku	Li-Ion-Akku			
Akkuspannung	14,4 V DC (3,6 V × 4 Zellen)		14,4 V DC (3,6 V × 8 Zellen)	

## AKKU-LADEGERÄT

Modell	EY0L81			
Nennleistung	Siehe Leistungsschild auf der Unterseite des Ladegerätes			
Gewicht	0,93 kg			
Ladezeit	EY9L41	EY9L42	EY9L44	EY9L45
	Nutzbar: 45 Min	Nutzbar: 30 Min	Nutzbar: 50 Min	Nutzbar: 65 Min
	Voll: 60 Min	Voll: 35 Min	Voll: 65 Min	Voll: 80 Min
Modell	EY0L82			
Nennleistung	Siehe Leistungsschild auf der Unterseite des Ladegerätes			
Gewicht	0,93 kg			
Ladezeit	EY9L41	EY9L42	EY9L44	EY9L45
	Nutzbar: 35 Min	Nutzbar: 30 Min	Nutzbar: 40 Min	Nutzbar: 50 Min
	Voll: 50 Min	Voll: 35 Min	Voll: 55 Min	Voll: 60 Min

**HINWEIS:** Diese Tabelle kann Modelle enthalten, die möglicherweise in Ihrem Wohngebiet nicht angeboten werden.  
Bitte nehmen Sie auf den neusten Generalkatalog Bezug.  
Name und Adresse des Händlers entnehmen Sie bitte der beiliegenden Garantiekarte.

**Instructions originales: anglais**  
**Traduction des instructions originales:**  
**Autres langues**

## I. UTILISATION PREVUE

Nous vous remercions d'avoir acheté le Pistolet Obturateur de Panasonic. Ce Pistolet Obturateur permet de pousser les matériaux d'étanchéité. Le type saucisse et le type cartouche sont utilisables avec ce modèle. La vitesse peut être réglée en fonction du travail à effectuer.

## II. RÉGLES DE SÉCURITÉ COMPLÉMENTAIRES

- 1) N'oubliez pas que cette perceuse est toujours en état de fonctionner puisqu'elle est alimentée par batterie.
- 2) Éviter tout coincement d'une partie de votre tenue vestimentaire, cravate ou poignets larges par exemple, dans la crémaillère.
- 3) Immédiatement arrêter l'outil s'il ne semble pas fonctionner normalement.
- 4) La température du chargeur peut s'élever en cours d'utilisation. Ce n'est pas là le signe d'une anomalie de fonctionnement.  
Ne chargez pas la batterie pendant une longue période.
- 5) L'appareil électrique n'est pas prévu pour être utilisé par des jeunes enfants ou des personnes infirmes sans surveillance.
- 6) Les jeunes enfants devraient être surveillés pour s'assurer qu'ils ne jouent pas avec l'appareil.

### **AVERTISSEMENT:**

- N'utilisez que la batterie autonome Panasonic conçue pour l'utilisation avec cet outil rechargeable.

- Panasonic décline toute responsabilité en cas de dommage ou d'accident causé par l'utilisation d'une batterie autonome recyclée et d'une batterie autonome de contrefaçon.
- Ne mettez pas la batterie autonome au rebut dans un feu ou ne l'exposez pas à une chaleur excessive.
- N'enfoncez pas de clous ou autres dans la batterie autonome, ne la soumettez pas à des chocs, ne la démontez pas ou n'essayez pas de la modifier.
- Ne laissez pas d'objets métalliques entrer en contact avec les bornes de la batterie autonome.
- Ne transportez pas ou ne rangez pas la batterie autonome dans un récipient contenant des clous ou tout autre objet métallique.
- Ne chargez pas la batterie autonome dans un endroit où la température est élevée comme à proximité d'un feu ou à la lumière directe du soleil. Sinon la batterie peut surchauffer, prendre feu ou exploser.
- N'utilisez que le chargeur dédié pour charger la batterie autonome. Sinon, la batterie peut fuir, surchauffer ou exploser.
- Après avoir retiré la batterie autonome de l'outil ou du chargeur, remettez toujours le couvercle de la batterie autonome en place. Sinon, les contacts de la batterie peuvent se mettre en court-circuit, entraînant le risque d'un incendie.
- Si la batterie autonome s'est détériorée, la remplacer par une batterie neuve. L'utilisation prolongée d'une batterie autonome endommagée peut provoquer des dégagements de chaleur, un départ de feu ou l'explosion de la batterie.

## Préparation du pistolet de scellement

Pour la préparation du matériau d'étanchéité, tel que la découpe de l'ouverture au diamètre désiré, suivre les instructions indiquées sur la cartouche / la poche.

### III. MONTAGE

#### Fixation ou retrait de la batterie autonome

##### MISE EN GARDE:

Avant d'insérer la batterie autonome, assurez-vous que la gâchette de l'outil fonctionne correctement et remettez-le sur la position d'arrêt après l'avoir relâché.

- 1) Pour raccorder la batterie autonome (Fig. 1)  
Alignez les marques d'alignement et fixez la batterie autonome.
  - Faites glisser la batterie autonome jusqu'à ce qu'elle se verrouille en position.
- 2) Pour retirer la batterie autonome (Fig. 2)  
Appuyez sur le bouton depuis l'avant pour libérer la batterie autonome.

#### Insertion du matériau d'étanchéité dans le pistolet

##### Pour l'utilisation avec des cartouches

- 1) Couper la pointe de la buse en un point convenant au travail à effectuer. (Fig. 3)
- 2) Tirer la crémaillère à fond vers l'arrière. (Fig. 4)
- 3) Dévisser le support de tube du logement, et retirer l'adaptateur de poche de la crémaillère. (Fig. 5)
- 4) Installer le support de tube sur le logement, retirer le capuchon avant du support de tube, et insérer la cartouche. (Fig. 6)

- 5) Mettre la buse en place et installer le capuchon avant sur le support de tube. (Fig. 7)
- 6) Pousser la crémaillère jusqu'à ce qu'elle entre en contact avec la cartouche. (Fig. 8)

##### Pour l'utilisation avec des poches

- 1) Couper la pointe de la buse en un point convenant au travail à effectuer. (Fig. 3)
- 2) Tirer la crémaillère à fond vers l'arrière. (Fig. 4)
- 3) Dévisser le support de tube du logement.
- 4) Visser l'adaptateur de poche sur le joint de piston. (Fig. 9)

##### REMARQUE:

- S'assurer que le plongeur tourne bien régulièrement.
- 5) Installer le support de tube sur le logement, retirer le capuchon avant du support de tube, et insérer la poche. (Fig. 10)
  - 6) Mettre la buse en place et installer le capuchon avant sur le support de tube. (Fig. 11)
  - 7) Pousser la crémaillère jusqu'à ce qu'elle entre en contact avec la poche. (Fig. 12)

### IV. FONCTIONNEMENT

#### Emploi du pistolet obturateur

- 1) Saisir la poignée tout en tenant le support de tube. (Fig. 13)
- 2) Placer la buse dans la rainure, puis presser la gâchette (L).
- 3) Le support de tube peut être tourné. Cela permet d'appliquer encore plus facilement le matériau d'étanchéité dans des endroits difficiles à travailler.
- 4) Régler la vitesse de la crémaillère en fonction du travail à effectuer. Les vitesses peuvent être modifiées

facilement tout en travaillant en tournant la commande de vitesse d'application (K) avec le doigt.

### MISE EN GARDE:

- S'assurer de bloquer le déclencheur (position "0") après avoir terminé le travail.

Ajustement de la vitesse

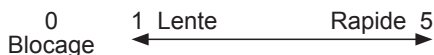

- 5) La crémaillère se rétracte légèrement lorsque le déclencheur est relâché, afin d'éviter l'égouttage.

### MISE EN GARDE:

- L'égouttage peut se produire avec de petites ouvertures de buses ou des matériaux d'étanchéité exceptionnellement mous.
- 6) On peut tirer le déclencheur de façon répétée pour distribuer des petits coups de matériau d'étanchéité. Aussi longtemps que l'on tire le déclencheur par intervalles de 1 seconde ou moins entre chaque coup, la crémaillère avance lentement sans se rétracter.

### Pour les matériaux d'étanchéité de consistance dure

- Réchauffer les matériaux d'étanchéité jusqu'à ce qu'ils ramollissent.
- Diminuer la vitesse en sélectionnant la commande de vitesse d'application.
- Élargir le diamètre de coupe de la buse. (Fig. 14)

### MISE EN GARDE:

- S'assurer que le capuchon avant est serré fermement lors des travaux.
- Ne pas toucher la crémaillère pour éviter tout coincement des doigts.
- Utiliser l'outil uniquement pour l'objectif prévu; ne pas l'utiliser pendant de longues périodes sans interruption, cela pourrait endommager le pistolet ou coincer la cartouche. Ne pas insérer de cartouche humide, ou à matériau d'étanchéité durci.

- Si l'outil est opéré pendant de longues périodes, le moteur peut surchauffer. Il est donc recommandé de le couper de temps à autre.
- L'emploi de matériaux inflammables, même pour le nettoyage, est interdit.
- Le niveau de température ambiante moyenne se situe entre 0°C (32°F) et 40°C (104°F).

Si la batterie autonome est utilisée alors que sa température est inférieure à 0°C (32°F), l'outil pourrait ne pas fonctionner correctement.

- Lorsqu'une batterie autonome froide (en-dessous de 0°C (32°F)) doit être rechargée dans une pièce chaude, laissez la batterie autonome dans la pièce pendant une heure au moins et rechargez-la quand elle a atteint la température ambiante.
- Si l'outil est utilisé dans un environnement froid (en hiver par exemple), ou s'il est arrêté fréquemment pendant l'utilisation, il est possible que la caractéristique de protection contre la surchauffe ne s'active pas.
- La performance du EY9L42 se dégrade considérablement à une température égale ou inférieure à 10 °C en raison des conditions de travail et d'autres facteurs.

## [Batterie]

### Pour une utilisation correcte de la batterie autonome

#### Batterie autonome Li-ion

- Pour une longévité optimale de la batterie, rangez la batterie autonome Li-ion sans la charger après l'avoir utilisée.
- Lors de la charge de la batterie autonome, assurez-vous que les bornes du chargeur de batterie sont libres de tout corps étranger comme de la poussière et de l'eau, etc. Nettoyez les bornes avant de charger la batterie autonome si des corps étrangers se trouvent sur les bornes.

La durée de vie des bornes de la batterie autonome peut être affectée par des corps étrangers comme de la poussière et de l'eau, etc. pendant le fonctionnement.

- Lorsque vous n'utilisez pas la batterie autonome, éloignez-la d'autres objets métalliques tels que : trombones, pièces de monnaie, clés, clous, vis et autres petits objets métalliques susceptibles de connecter les bornes entre elles.  
Si vous court-circuitez les bornes de la batterie, vous risquez de causer des étincelles, de vous brûler ou de provoquer un incendie.
- Lors de l'utilisation de la batterie autonome, assurez-vous de la bonne ventilation du lieu de travail.
- Lorsque la batterie autonome est retirée du corps de l'outil, remplacez immédiatement le couvercle de la batterie autonome afin d'empêcher la poussière ou la crasse de contaminer les bornes de la batterie et de provoquer un court-circuit.

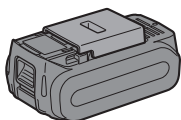

## Longévité des batteries autonomes

Les batteries rechargeables ont une longévité limitée. Si le temps de fonctionnement devient très court après la recharge, remplacez la batterie autonome par une neuve.

## Recyclage de la batterie autonome

### ATTENTION:

Pour la protection de l'environnement naturel et le recyclage des matériaux, veillez à mettre la batterie au rebut à un endroit prévu officiellement à cet effet, s'il y en a un dans votre pays.

## [Chargeur de batterie] Recharge

### MISE EN GARDE:

- Si la température de la batterie autonome chute au-dessous d'environ -10°C (14°F), la charge s'arrête automatiquement pour empêcher la détérioration de la batterie.
- Le niveau de température ambiante moyenne se situe entre 0°C (32°F) et 40°C (104°F).  
Si la batterie autonome est utilisée alors que sa température est inférieure à 0°C (32°F), l'outil pourrait ne pas fonctionner correctement.
- Lorsqu'une batterie autonome froide (en-dessous de 0°C (32°F)) doit être rechargée dans une pièce chaude, laissez la batterie autonome dans la pièce pendant une heure au moins et rechargez-la quand elle a atteint la température ambiante.
- Laissez refroidir le chargeur quand vous rechargez plus de deux batteries autonomes à la suite.
- Ne mettez pas vos doigts dans les trous des connecteurs lorsque vous prenez les chargeurs ou à n'importe quelle occasion.

Pour éviter les risques d'incendie ou d'endommagement du chargeur de batterie.

- N'utilisez pas de source d'alimentation provenant d'un générateur de moteur.
- Ne bouchez pas les trous d'aération du chargeur et de la batterie autonome.
- Débranchez le chargeur lorsque vous ne l'utilisez pas.

### REMARQUE:

Votre batterie autonome n'est pas complètement chargée au moment de l'achat. Veillez à bien charger complètement la batterie avant son utilisation.

### Chargeur de batterie

1. Branchez le cordon d'alimentation du chargeur dans une prise secteur.

2. Introduisez soigneusement la batterie autonome dans le chargeur. (Fig. 15)
  1. Alignez les marques d'alignement et placez la batterie dans le poste d'accueil sur le chargeur.
  2. Faites glisser vers l'avant dans le sens de la flèche.
3. Pendant la charge, le témoin s'allume. Lorsque la charge est terminée, un interrupteur électronique s'actionne pour protéger la batterie.
  - La charge ne peut pas être réalisée si la batterie autonome est chaude (par exemple, à la suite d'un long travail de perçage).  
Le témoin d'attente orange clignote jusqu'à ce que la batterie se soit refroidie. La charge commence alors automatiquement.
4. Le témoin de charge (vert) clignote lentement dès que la batterie est chargée à environ 80%.
5. Lorsque le chargement est terminé, le témoin de charge de couleur verte s'éteint.
6. Lorsque la température de la batterie autonome est de 0°C ou moins, la batterie autonome prend plus longtemps à charger que la durée standard.  
Même lorsque la batterie est complètement chargée, elle n'aura qu'environ 50% de la puissance d'une batterie complètement chargée à une température de fonctionnement normale.
7. Consultez un distributeur agréé si le témoin de charge (vert) ne s'éteint pas.
8. Si une batterie complètement chargée est à nouveau insérée dans le chargeur, le témoin de charge s'allume. Après quelques minutes, le témoin de charge de couleur verte s'éteindra.

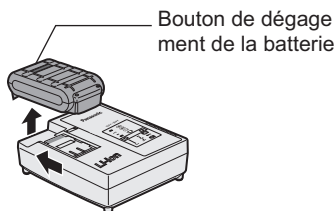

9. Retirez la batterie lorsque le bouton de dégagement de la batterie est en position haute.



## INDICATION DU VOYANT

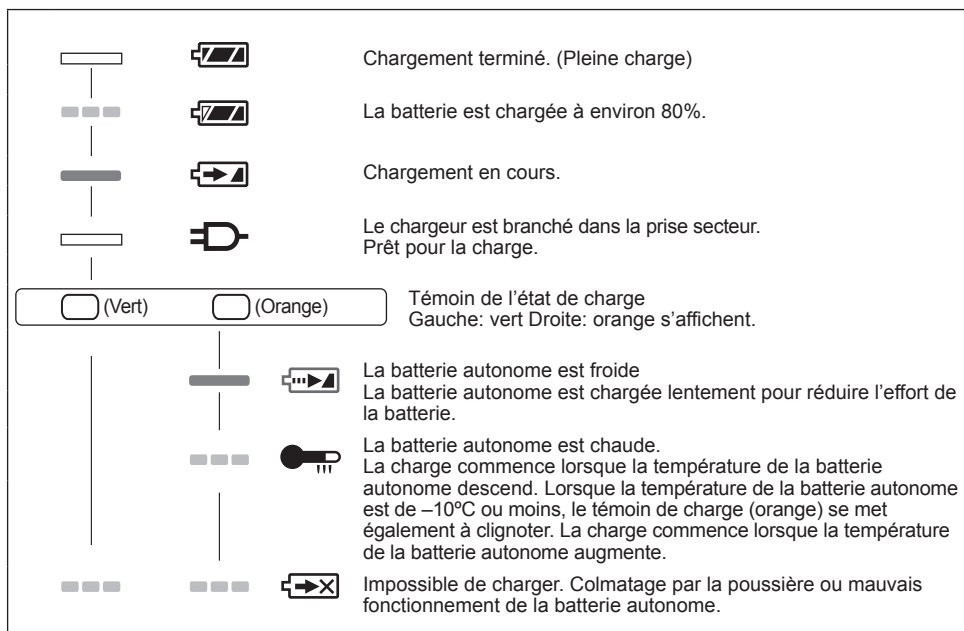

 Éteint

 Allumé

 Clignote

## Avis aux utilisateurs concernant la collecte et l'élimination des piles et des appareils électriques et électroniques usagés



Apposé sur le produit lui-même, sur son emballage, ou figurant dans la documentation qui l'accompagne, ce pictogramme indique que les piles et appareils électriques et électroniques usagés doivent être séparés des ordures ménagères.



Afin de permettre le traitement, la valorisation et le recyclage adéquats des piles et des appareils usagés, veuillez les porter à l'un des points de collecte prévus, conformément à la législation nationale en vigueur ainsi qu'aux directives 2002/96/CE et 2006/66/CE.

En éliminant piles et appareils usagés conformément à la réglementation en vigueur, vous contribuez à prévenir le gaspillage de ressources précieuses ainsi qu'à protéger la santé humaine et l'environnement contre les effets potentiellement nocifs d'une manipulation inappropriée des déchets.

Pour de plus amples renseignements sur la collecte et le recyclage des piles et appareils usagés, veuillez vous renseigner auprès de votre mairie, du service municipal d'enlèvement des déchets ou du point de vente où vous avez acheté les articles concernés.

Le non-respect de la réglementation relative à l'élimination des déchets est passible d'une peine d'amende.

## Pour les utilisateurs professionnels au sein de l'Union européenne

Si vous souhaitez vous défaire de pièces d'équipement électrique ou électronique, veuillez vous renseigner directement auprès de votre détaillant ou de votre fournisseur.

### [Information relative à l'élimination des déchets dans les pays extérieurs à l'Union européenne]

Ce pictogramme n'est valide qu'à l'intérieur de l'Union européenne. Pour connaître la procédure applicable dans les pays hors Union Européenne, veuillez vous renseigner auprès des autorités locales compétentes ou de votre distributeur.

### Note relative au pictogramme à apposer sur les piles (voir les 2 exemples ci-contre)

Le pictogramme représentant une poubelle sur roues barrée d'une croix est conforme à la réglementation. Si ce pictogramme est combiné avec un symbole chimique, il remplit également les exigences posées par la Directive relative au produit chimique concerné.

## V. ENTRETIEN

- Utilisez essentiellement du tissu sec et souple pour essuyer l'outil. N'utilisez pas de tissu humide, dissolvant, benzine ou autres dissolvants volatiles pour le nettoyer.
- Si du matériau d'étanchéité adhère à la crémaillère, éliminer ce matériau avant qu'il durcisse.

## VI. ACCESSOIRES

### MISE EN GARDE:

Pour éviter de vous blesser, utilisez uniquement des accessoires ou des fixations convenant à l'opération effectuée.

Adaptateur de poche

- EY9X013E10

Pour plus de détails concernant ces accessoires, adressez-vous à un centre de service.

## VII. SPECIFICATIONS

### UNITÉ PRINCIPALE

Modèle	EY3640	EY3641
Moteur	14,4 V CC	
Pression d'éjection	4410 N (450 kgf)	
Longueur hors-tout	max. 615 mm min. 424 mm	max. 884 mm min. 560 mm
Poids (avec batterie autonome)	2,65 kg	2,8 kg
Bruit Vibration	Reportez-vous à la fiche incluse	

### BATTERIE AUTONOME

Modèle	EY9L41	EY9L42	EY9L44	EY9L45
Stockage de la batterie	Batterie Li-ion			
Tension de la batterie	14,4 V CC (3,6 V × 4 piles)		14,4 V CC (3,6 V × 8 piles)	

### CHARGEUR DE BATTERIE

Modèle	EY0L81			
Puissance nominale	Voir la plaque signalétique se trouvant sur le côté inférieur du chargeur			
Poids	0,93 kg			
Durée de chargement	EY9L41	EY9L42	EY9L44	EY9L45
	Utilisable: 45 minutes	Utilisable: 30 minutes	Utilisable: 50 minutes	Utilisable: 65 minutes
	Plein: 60 minutes	Plein: 35 minutes	Plein: 65 minutes	Plein: 80 minutes
Modèle	EY0L82			
Puissance nominale	Voir la plaque signalétique se trouvant sur le côté inférieur du chargeur			
Poids	0,93 kg			
Durée de chargement	EY9L41	EY9L42	EY9L44	EY9L45
	Utilisable: 35 minutes	Utilisable: 30 minutes	Utilisable: 40 minutes	Utilisable: 50 minutes
	Plein: 50 minutes	Plein: 35 minutes	Plein: 55 minutes	Plein: 60 minutes

**REMARQUE:** Ce tableau peut inclure des modèles non disponibles dans votre région. Veuillez vous reporter au catalogue général le plus récent. Pour obtenir le nom et l'adresse du revendeur, veuillez consulter la carte de garantie incluse.

**Istruzioni originalmente scritte in: inglese**  
**Istruzioni originali tradotte in: altre lingue**

## I. DESTINAZIONE D'USO

Vi ringraziamo per aver acquistato questa Pistola Sigillante Panasonic. Questa Pistola Sigillante serve a rilasciare composti sigillanti. A questo modello possono essere applicati i tipi a sacchetto trasparente e a cartuccia. La velocità può essere regolata in funzione del lavoro da eseguire.

## II. NORME DI SICUREZZA ADDIZIONAL

- 1) Tenere presente che questo attrezzo è sempre pronto a funzionare, perché non è necessario collegarlo ad una presa di corrente.
- 2) Fate attenzione che la cravatta o le maniche non si impiglino nella cremagliera.
- 3) Smettete di usare l'attrezzo se notate qualche anomalia.
- 4) Durante la ricarica, il caricabatteria potrebbe riscaldarsi leggermente. Questo è normale. Non ricaricare la batteria per lunghi periodi.
- 5) L'apparecchio non deve essere usato da bambini o persone inferme senza supervisione.
- 6) Controllate che i bambini non giochino con l'apparecchio.

### **⚠ AVVERTIMENTO:**

- Usare esclusivamente i pacchi batteria Panasonic progettati per l'uso con questo attrezzo ricaricabile.
- La Panasonic non sarà responsabile per eventuali danni o incidenti causati dall'uso di un pacco batteria riciclato e/ o contraffatto.

- Non smaltire il pacco batteria in falò, né esporlo a calore eccessivo.
- Non avvitare chiodi o simili nel pacco batteria, non sottoporlo ad urti, non disassemblarlo, né tentare di modificarlo.
- Impedire che oggetti metallici vengano a contatto con i terminali del pacco batteria.
- Non trasportare, né conservare il pacco batteria nello stesso contenitore di chiodi od oggetti metallici simili.
- Non caricare il pacco batteria in luoghi con alte temperature, come vicino al fuoco o alla luce diretta del sole. In caso contrario, la batteria potrebbe surriscaldarsi, incendiarsi, o esplodere.
- Usare esclusivamente l'apposito caricabatteria per caricare il pacco batteria. In caso contrario, la batteria potrebbe presentare fughe, surriscaldarsi, o esplodere.
- Dopo aver rimosso il pacco batteria dall'attrezzo o dal caricabatteria, rimontare sempre il coperchio del pacco batteria. In caso contrario, i contatti della batteria potrebbero andare in cortocircuito, con conseguente rischio d'incendio.
- Se il pacco batteria risulta deteriorato, sostituirlo con uno nuovo. L'uso prolungato di un pacco batteria danneggiato può generare calore, danni e incendi.

## Preparazione della pistola sigillante

Per la preparazione del composto sigillante, come tagliare l'apertura al diametro desiderato, seguire le istruzioni del composto / sacchetto trasparente.

## III. MONTAGGIO

### Applicazione o rimozione del pacco batteria

#### PRECAUZIONE:

Prima di inserire il pacco batteria, controllare che la levetta di comando dell'attrezzo si azioni correttamente e che ritorni nella posizione "OFF" quando lo si rilascia.

- 1) Per collegare il pacco batteria (Fig. 1)  
Installare il pacco batteria, allineandosi con le marcature.
  - Far scorrere il pacco batteria finché non si blocca in posizione.
- 2) Per rimuovere il pacco batteria (Fig. 2)  
Premere il tasto sulla parte anteriore per rilasciare il pacco batteria.

### Inserimento del composto sigillante nella pistola

#### Per utilizzo con cartucce

- 1) Tagliar via la punta dell'ugello in un punto tale da favorire il lavoro da eseguire. (Fig. 3)
- 2) Tirare la cremagliera fino in fondo. (Fig. 4)
- 3) Svitare il supporto del tubo dall'alloggiamento e rimuovere l'adattatore del sacchetto trasparente dalla cremagliera. (Fig. 5)
- 4) Installare il supporto del tubo sull'alloggiamento, rimuovere il tappo anteriore dal supporto del tubo ed inserire la cartuccia. (Fig. 6)
- 5) Montare l'ugello ed installare il tappo anteriore sul supporto del tubo. (Fig. 7)
- 6) Spingere la cremagliera fino a farle toccare la cartuccia. (Fig. 8)

#### Per l'uso con sacchetti trasparenti

- 1) Tagliar via la punta dell'ugello in un punto tale da favorire il lavoro da eseguire. (Fig. 3)

- 2) Tirare la cremagliera fino in fondo. (Fig. 4)
- 3) Svitare il supporto del tubo dall'alloggiamento.
- 4) Avvitare l'adattatore del sacchetto trasparente sul pistone di congiunzione. (Fig. 9)

#### NOTA:

- Assicurarsi che il pistone tuffante ruoti agevolmente.
- 5) Installare il supporto del tubo sull'alloggiamento, rimuovere il tappo anteriore dal supporto del tubo ed inserire il sacchetto trasparente. (Fig. 10)
  - 6) Montare l'ugello ed installare il tappo anteriore sul supporto del tubo. (Fig. 11)
  - 7) Spingere la cremagliera fino a farle toccare il sacchetto trasparente. (Fig. 12)

## IV. FUNZIONAMENTO

### Modo di impiego della pistola sigillante

- 1) Afferrare l'impugnatura tenendo il supporto del tubo. (Fig. 13)
- 2) Mettere l'ugello nella scanalatura e premere la levetta di comando (L).
- 3) Il supporto del tubo può essere ruotato. Ciò rende la sigillatura più facile in luoghi dove è difficile lavorare.
- 4) Regolare la velocità della cremagliera a seconda del tipo di lavoro. Si può cambiare velocità facilmente mentre si lavora ruotando la regolazione della velocità dell'applicazione (K) con il dito.

#### PRECAUZIONE:

- Assicurarsi di bloccare il grilletto (posizione "0") una volta finito il lavoro.

Regolazione della velocità

0      1      Alta 5  
Bloccaggio      Bassa      ←      →

- 5) Quando si rilascia il grilletto, la cremagliera si ritrae leggermente per prevenire sgocciolamenti.

### **PRECAUZIONE:**

- Si può verificare sgocciolamento nel caso di piccole aperture dell'ugello o mastici di sigillatura particolarmente morbidi.

- 6) Si può far scattare il grilletto ripetutamente per rilasciare piccole quantità di composto. Se si fa scattare il grilletto con una pausa non superiore a 1 secondo fra uno scatto e l'altro, la cremagliera si muoverà in avanti lentamente senza ritrarsi.

### **Per composti duri**

- Riscaldare i composti sigillanti fino a farli ammorbidire.
- Rallentare la velocità selezionando la regolazione della velocità dell'applicazione.
- Ampliare il diametro di taglio dell'ugello. (Fig. 14)

### **PRECAUZIONE:**

- Assicurarsi che, durante l'esecuzione del lavoro, il tappo anteriore sia serrato saldamente.
- Non toccare la cremagliera per evitare di rimanere con le dita impigliate.
- Usare l'attrezzo solo per lo scopo cui esso è destinato, e non usarlo per un periodo di tempo prolungato senza interruzioni, perché ciò può danneggiare la pistola sigillante o causare l'inceppamento della cartuccia. Non inserire la cartuccia se essa è bagnata o se il mastice di sigillatura si è indurito.
- Se si usa l'attrezzo per un periodo di tempo prolungato, il motore può surriscaldarsi. Pertanto, si consiglia di spegnere l'unità di tanto in tanto.
- L'uso di materiali infiammabili, anche se a scopo di pulizia, non è permesso.
- La temperatura ambientale si deve aggirare tra 0°C (32°F) e 40°C (104°F). Se il pacco batteria è usato quando la temperatura è al di sotto di 0°C (32°F), lo strumento smetterà di funzionare correttamente.
- Per caricare un pacco batteria freddo (al di sotto di 0°C (32°F)) in un luogo caldo, lasciare il pacco batteria nel locale per oltre un'ora per permettere allo stesso di raggiungere la temperatura ambiente.

- Se l'utensile viene utilizzato in condizioni di temperature molto basse (ad esempio in inverno) o viene utilizzato con intervalli frequenti, la funzione di protezione da surriscaldamento potrebbe non attivarsi.
- Le prestazioni del modello EY9L42 diminuiscono notevolmente a temperature pari e al di sotto di 10°C a causa delle condizioni operative e altri fattori.

## **[Pacco batteria]**

### **Per un uso corretto del pacco batteria**

#### **Pacco batteria Li-ion**

- Per una conservazione ottimale della batteria, riporre il pacco batteria agli ioni di litio dopo l'uso senza ricaricarlo.
- Quando il pacco batteria viene caricato, assicurarsi che i terminali sul caricabatteria siano privi di sostanze estranee, quali polvere, acqua, ecc. Pulire i terminali prima di caricare il pacco batteria, qualora vengano trovate sostanze estranee sui terminali. La durata dei terminali del pacco batteria può essere influenzata da sostanze estranee, quali polvere, acqua, ecc. durante il funzionamento.
- Quando il pacco batteria non viene usato, tenerlo lontano da altri oggetti metallici come: clip, monetine, chiavi, chiodi, viti o altri piccoli oggetti metallici che potrebbero creare un collegamento da un terminale all'altro. Cortocircuitare i terminali del pacco batteria potrebbe causare scintille, ustioni oppure un incendio.
- Quando si usa il pacco batteria, assicurarsi che il luogo di lavoro sia ben ventilato.
- Quando si rimuove il pacco batteria dall'alloggiamento principale dell'utensile, riposizionare immediatamente il coperchio del pacco batteria, onde evitare che polvere e sporco contaminino i terminali della batteria e causino un cortocircuito.

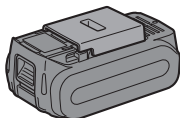

## Durata del pacco batteria

Le batterie ricaricabili posseggono una durata limitata. Se il tempo di funzionamento diventa estremamente breve dopo la ricarica, sostituire il pacco batteria con uno nuovo.

## Riciclo batteria

### ATTENZIONE:

Per ragioni relative alla protezione dell'ambiente e al riciclaggio dei materiali, assicurarsi che lo smaltimento del prodotto avvenga in un luogo ufficialmente preposto a tale fine (ammesso che esista nell'area dell'utente).

## [Caricabatterie]

## Ricarica

### PRECAUZIONE:

- Qualora la temperatura del pacco batteria scendesse all'incirca al di sotto dei  $-10^{\circ}\text{C}$  ( $14^{\circ}\text{F}$ ), la ricarica s'interrompe automaticamente per impedire la degradazione della batteria.
- La temperatura ambientale si deve aggirare tra  $0^{\circ}\text{C}$  ( $32^{\circ}\text{F}$ ) e  $40^{\circ}\text{C}$  ( $104^{\circ}\text{F}$ ). Se il pacco batteria è usato quando la temperatura è al di sotto di  $0^{\circ}\text{C}$  ( $32^{\circ}\text{F}$ ), lo strumento smetterà di funzionare correttamente.
- Per caricare un pacco batteria freddo (al di sotto di  $0^{\circ}\text{C}$  ( $32^{\circ}\text{F}$ )) in un luogo caldo, lasciare il pacco batteria nel locale per oltre un'ora per permettere allo stesso di raggiungere la temperatura ambiente.
- Lasciate raffreddare il caricatore quando caricate più di due pacchi batterie consecutivamente.

- Non infilate le dita nel foro di contatto per tenere in mano il caricabatterie o altro scopo.

Onde evitare il rischio d'incendio o il danneggiamento del caricabatteria:

- Non usate l'energia fornita da un generatore a motore.
- Non coprite le prese d'aria di caricabatteria e pacco batteria.
- Scollegare il caricabatteria se non in uso.

### NOTA:

Al momento dell'acquisto, il pacco batteria non è carico. Assicurarsi di caricare la batteria prima dell'uso.

### Caricabatteria

1. Collegare il caricatore alla presa di corrente.
2. Inserire saldamente il pacco batteria nel caricabatteria. (Fig. 15)
  1. Allineare le marcature e collocare la batteria nel raccordo del caricatore.
  2. Far scorrere nella direzione indicata dalla freccia.
3. Durante la ricarica, la spia di carica si accende.

Quando la ricarica è stata completata, un interruttore elettronico interno scatta automaticamente per evitare la sovraccarica.

  - La ricarica non avviene se il pacco batteria è caldo (per esempio, subito dopo l'uso per un lavoro pesante). La spia di standby arancione lampeggia mentre la batteria si sta raffreddando. La ricarica comincia poi automaticamente.
4. La spia di carica (verde) lampeggia lentamente quando la batteria è carica per l'80% circa.
5. A ricarica completata, la spia verde si spegne.
6. Qualora la temperatura del pacco batteria raggiunga gli  $0^{\circ}\text{C}$  o meno, il tempo di ricarica è maggiore rispetto al tempo di ricarica normale. Anche a batteria completamente carica, l'utensile dispone di circa il 50%

dell'energia di cui dispone una batteria carica alla temperatura di esercizio normale.

7. Se la spia di carica (verde) non si spegne, rivolgersi a un rivenditore autorizzato.
8. Se un pacco batteria completamente ricaricato viene inserito di nuovo nel caricabatteria, la spia di carica si illumina. Dopo alcuni minuti, la spia di carica verde si spegnerà.

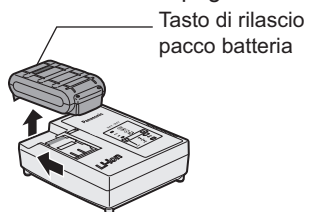

9. Rimuovere il pacco batteria tenendo il pulsante di rilascio sollevato.



## SEGNALI SPIE

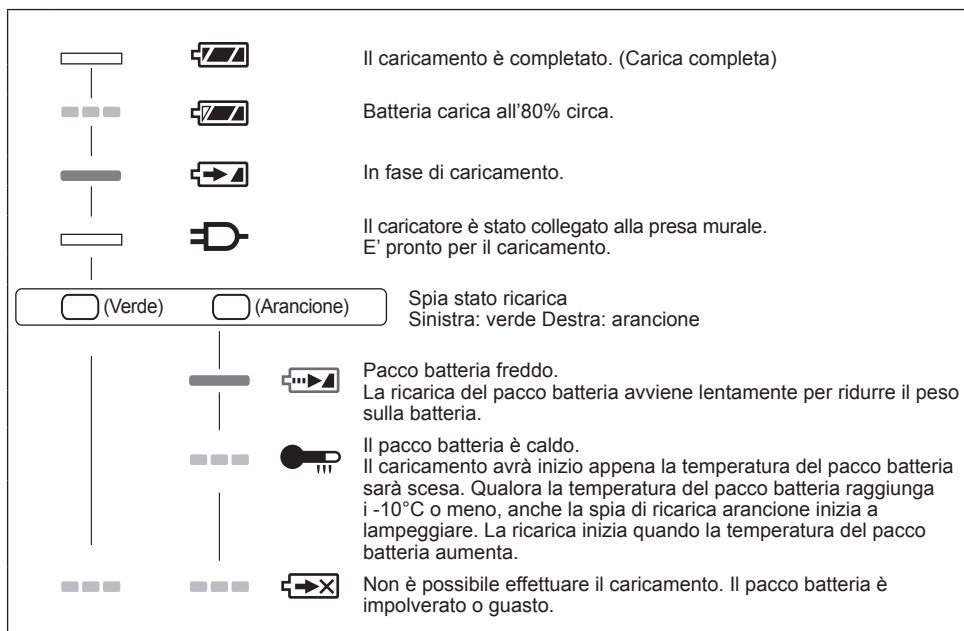

 Spenta

 Accesa

 Lampeggia

## Informazioni per gli utenti sulla raccolta e l'eliminazione di vecchie apparecchiature e batterie usate



Questi simboli sui prodotti, sull'imballaggio, e/o sulle documentazioni o manuali accompagnanti i prodotti indicano che i prodotti elettrici, elettronici e le batterie usate non devono essere buttati nei rifiuti domestici generici.



Per un trattamento adeguato, recupero e riciclaggio di vecchi prodotti e batterie usate, vi preghiamo di portarli negli appositi punti di raccolta, secondo la legislazione vigente nel vostro Paese e le Direttive 2002/96/EC e 2006/66/EC.



Smaltendo correttamente questi prodotti e le batterie, contribuirete a salvare importanti risorse e ad evitare i potenziali effetti negativi sulla salute umana e sull'ambiente che altrimenti potrebbero verificarsi in seguito ad un trattamento inappropriato dei rifiuti.

Per ulteriori informazioni sulla raccolta e sul riciclaggio di vecchi prodotti e batterie, vi preghiamo di contattare il vostro comune, i vostri operatori per lo smaltimento dei rifiuti o il punto vendita dove avete acquistato gli articoli.

Sono previste e potrebbero essere applicate sanzioni qualora questi rifiuti non siano stati smaltiti in modo corretto ed in accordo con la legislazione nazionale.

## Per utenti commerciali nell'Unione Europea

Se desiderate eliminare apparecchiature elettriche ed elettroniche, vi preghiamo di contattare il vostro commerciante od il fornitore per maggiori informazioni.

## [Informazioni sullo smaltimento rifiuti in altri Paesi fuori dall'Unione Europea]

Questi simboli sono validi solo all'interno dell'Unione Europea. Se desiderate smaltire questi articoli, vi preghiamo di contattare le autorità locali od il rivenditore ed informarvi sulle modalità per un corretto smaltimento.

## Nota per il simbolo delle batterie (esempio con simbolo chimico riportato sotto il simbolo principale):

Questo simbolo può essere usato in combinazione con un simbolo chimico; in questo caso è conforme ai requisiti indicati dalla Direttiva per il prodotto chimico in questione.

## V. MANUTENZIONE

- Usare solo un panno morbido asciutto per pulire l'unità. Non usare un panno umido, acqua, benzina o altre sostanze volatili per la pulizia.
- Se il composto sigillante aderisce alla cremagliera, rimuoverlo prima che s'indurisca.

## VI. ACCESSORI

### PRECAUZIONE:

Per prevenire il rischio di infortuni, utilizzare accessori o parti in dotazione solo per l'uso stabilito.

Adattatore del sacchetto trasparente

- EY9X013E10

Per ulteriori informazioni riguardo a questi accessori, rivolgersi al più vicino centro di assistenza tecnica.

## VII. CARATTERISTICHE TECNICHE

### UNITÀ PRINCIPALE

Modello	EY3640	EY3641
Motore	CC 14,4 V	
Pressione di espulsione	4410 N (450 kgf)	
Lunghezza complessiva	max. 615 mm min. 424 mm	max. 884 mm min. 560 mm
Peso (con pacco batteria)	2,65 kg	2,8 kg
Rumore, Vibrazioni	Vedere il foglio accluso	

## PACCO BATTERIA

Modello	EY9L41	EY9L42	EY9L44	EY9L45
Accumulatore	Batteria Li-ion			
Tensione batteria	CC 14,4 V (3,6 V × 4 celle)		CC 14,4 V (3,6 V × 8 celle)	

## CARICABATTERIA

Modello	EY0L81			
Valori	Vedere la targhetta dei valori sul fondo del caricabatteria			
Peso	0,93 kg			
Tempo di caricamento	EY9L41	EY9L42	EY9L44	EY9L45
	Utilizzabile: 45 min Completa: 60 min	Utilizzabile: 30 min Completa: 35 min	Utilizzabile: 50 min Completa: 65 min	Utilizzabile: 65min Completa: 80 min
Modello	EY0L82			
Valori	Vedere la targhetta dei valori sul fondo del caricabatteria			
Peso	0,93 kg			
Tempo di caricamento	EY9L41	EY9L42	EY9L44	EY9L45
	Utilizzabile: 35 min Completa: 50 min	Utilizzabile: 30 min Completa: 35 min	Utilizzabile: 40 min Completa: 55 min	Utilizzabile: 50 min Completa: 60 min

**NOTA:** Questa tabella può includere dei modelli non disponibili nella propria area.  
Fare riferimento al catalogo generale più recente.  
Per il nome e l'indirizzo del rivenditore, consultare la scheda di garanzia acclusa.

**Originele gebruiksaanwijzing: Engels**  
**Vertaling van de originele**  
**gebruiksaanwijzing: Andere talen**

## I. TOEPASSING

Hartelijk dank voor de aanschaf van deze Panasonic Kitspuit. De Kitspuit is bedoeld voor het naar buiten drukken van afdichtmiddel. Het sausage-type en het cartridge-type zijn geschikt voor dit model. De snelheid kan worden ingesteld overeenkomstig het werk dat wordt uitgevoerd.

## II. EXTRA VEILIGHEIDS- VOORSCHRIFTEN

- 1) Dit gereedschap is altijd klaar voor gebruik. U hoeft geen stekker in een stopcontact te steken en andere aansluitingen te maken. Houd het gereedschap derhalve uit de buurt van kinderen.
- 2) Let op dat er geen deel van uw kleding (das, manchet e.d.) tussen de tandheugel van het gereedschap klem kan raken.
- 3) Staak het gebruik van het gereedschap als er iets niet in orde is.
- 4) Tijdens het laden wordt de lader warm. Dit is normaal. Laad de accu echter NIET te lang op.
- 5) Het toestel mag niet worden gebruikt door jonge kinderen of door onbevoegde personen zonder toezicht.
- 6) Er dient te worden op toegezien dat jonge kinderen niet met het apparaat spelen.

### **⚠ WAARSCHUWING:**

- Gebruik enkel Panasonic accu's die bestemd zijn voor gebruik met dit oplaadbare gereedschap.

- Panasonic kan niet aansprakelijk worden gesteld voor beschadigingen of ongelukken veroorzaakt door het gebruik van een gerecyclede accu of een namaak-accu.
- Gooi de accu nooit in vuur of stel deze ook niet aan overmatige hitte bloot.
- Sla geen nagels en dergelijke in de accu en stel deze ook niet bloot aan schokken. Probeer de accu ook niet te demonteren of er wijzigingen in aan te brengen.
- Zorg dat de accupolen niet in contact komen met metalen voorwerpen.
- Berg de accu niet in dezelfde doos op waarin nagels of andere metalen voorwerpen zijn.
- Laad de accu niet op een plaats met hoge temperaturen op, zoals in de buurt van een vuur of in direct zonlicht. De accu kan oververhit worden, in brand vliegen of exploderen.
- Gebruik uitsluitend de voorgeschreven acculader voor het opladen van de accu. De accu zou anders kunnen gaan lekken, oververhit worden of exploderen.
- Bevestig altijd het accudeksel nadat u de accu van het gereedschap of de acculader hebt losgemaakt. Het is anders mogelijk dat de accupolen kortgesloten worden met mogelijk brand tot gevolg.
- Wanneer de accu versleten is, moet deze door een nieuwe worden vervangen. Als u een versleten of beschadigde accu blijft gebruiken, kan dit resulteren in hitte-ontwikkeling, ontbranding of barsten van de accu.

## Afdichtingspistool voorbereiden

Volg de instructies van het patroon / sausage pack voor het voorbereiden van de afdichtingspasta, zoals het maken van een opening met de vereiste diameter.

### III. MONTAGE

#### Bevestigen en verwijderen van de accu

##### OPGELET:

Controleer voordat u de accu aanbrengt of de trekkerschakelaar van het gereedschap goed werkt en terugkeert naar de "OFF" stand wanneer u deze loslaat.

- 1) Bevestigen van de accu (Afb. 1)  
Breng de uitlijntekens tegenover elkaar en bevestig de accu.
  - Schuif de accu naar achteren totdat deze op de plaats vastklikt.
- 2) Verwijderen van de accu (Afb. 2)  
Duw op de knop aan de voorkant om de accu los te maken.

#### Afdichtingspasta in het pistool brengen

##### Voor gebruik met patronen

- 1) Snijd het uiteinde van de spuitmond af op een punt dat geschikt is voor het werk dat u uitvoert. (Afb. 3)
- 2) Trek de heugel helemaal naar achteren. (Afb. 4)
- 3) Schroef de afdichtmiddelhouder los van de behuizing en verwijder de sausage pack-adapter van de heugel. (Afb. 5)
- 4) Monteer de afdichtmiddelhouder op de behuizing, verwijder de voorkap van de afdichtmiddelhouder en steek de cartridge naar binnen. (Afb. 6)
- 5) Plaats de spuitmond en monteer de voorkap op de afdichtmiddelhouder. (Afb. 7)
- 6) Duw tegen de heugel totdat deze de cartridge raakt. (Afb. 8)

##### Voor gebruik met sausage packs

- 1) Snijd het uiteinde van de spuitmond af op een punt dat geschikt is voor het werk dat u uitvoert. (Afb. 3)

- 2) Trek de heugel helemaal naar achteren. (Afb. 4)
- 3) Schroef de afdichtmiddelhouder los van de behuizing.
- 4) Schroef de sausage pack-adapter op de zuigerverbinding. (Afb. 9)

##### OPMERKING:

- Controleer of de plunjer soepel ronddraait.
- 5) Monteer de afdichtmiddelhouder op de behuizing, verwijder de voorkap van de afdichtmiddelhouder en steek de sausage pack-adapter naar binnen. (Afb. 10)
  - 6) Plaats de spuitmond en monteer de voorkap op de afdichtmiddelhouder. (Afb. 11)
  - 7) Duw tegen de heugel totdat deze het sausage pack raakt. (Afb. 12)

### IV. BEDIENING

#### Gebruik van het afdichtpistool

- 1) Houd het handvat vast terwijl u tevens de afdichtmiddelhouder vasthoudt. (Afb. 13)
- 2) Breng de spuitmond in de groef en knijp de trekkerschakelaar (L) in.
- 3) De afdichtmiddelhouder kan worden gedraaid. Hierdoor wordt afdichten op moeilijk bereikbare plaatsen eenvoudiger.
- 4) Pas de snelheid aan het werk aan. U kunt de snelheid eenvoudig tijdens het werk regelen door de snelheidsregelaar (K) met de vinger rond te draaien.

##### OPGELET:

- Vergeet de trekker niet te vergrendelen ("0"-stand) wanneer u klaar bent met werken.

Snelheidsregeling

0      1 Langzaam      Snel 5  
Vergrendeling ←————→

- 5) De heugel wordt een beetje teruggetrokken wanneer u de trekker loslaat om druppelen te voorkomen.

#### **OPGELET:**

- Problemen met druppelen kunnen zich voordoen bij kleine spuitmondopeningen of uitzonderlijk zachte afdichtmiddelen.

- 6) U kunt de trekker herhaaldelijk inknippen om kleine hoeveelheden afdichtmiddel in te spuiten. Zolang u de trekker telkens binnen 1 seconde na elke inspuiting inknipt, wordt de heugel langzaam naar voren bewogen zonder dat hij wordt teruggetrokken.

#### **Voor harde afdichtmiddelen**

- Verwarm het afdichtmiddel totdat dit zacht wordt.
- Verlaag de snelheid met de snelheidsregelaar.
- Maak de diameter van de mondstukopening groter. (Afb. 14)

#### **OPGELET:**

- Zorg dat de voorkap stevig is bevestigd tijdens het werken.
- Raak tijdens het werk de heugel niet aan, om te zorgen dat uw vingers niet klem raken.
- Gebruik het apparaat slechts voor doeleinden waarvoor het geschikt is en gebruik het niet te lang achtereen, want het afdichtpistool zou door oververhitting kunnen blokkeren en eventueel beschadigd raken. Plaats in het apparaat geen spuitpatroon dat nat is geworden of waarvan het afdichtmiddel geheel hard is geworden.
- Bij langdurig ononderbroken gebruik van het afdichtpistool kan de motor oververhit raken. Daarom is het aanbevolen het apparaat van tijd tot tijd even uit te schakelen.
- Laat het apparaat niet in aanraking komen met licht ontvlambare stoffen, ook niet voor het reinigen ervan.
- De optimale omgevingstemperatuur is tussen 0°C (32°F) en 40°C (104°F). Als de accu wordt gebruikt terwijl de temperatuur van de accu lager is dan 0°C (32°F), kan het voorkomen dat het elektrisch gereedschap niet goed functioneert.

- Laat een koude accu (kouder dan 0°C (32°F)), voordat deze wordt opgeladen in een warme omgeving, eerst minimaal een uur in deze ruimte liggen om op temperatuur te komen.
- Als het gereedschap wordt gebruikt bij lage omgevingstemperaturen (zoals in de winter) of als deze tijdens gebruik veelvuldig wordt stopgezet, bestaat de kans dat de oververhittingsbeveiligingsfunctie niet in werking treedt.
- De prestatie van de EY9L42 is aanzienlijk minder bij temperaturen lager dan 10°C als gevolg van de gewijzigde werkomstandigheden en andere factoren.

## **[Accu]**

### **Voor een juist gebruik van de accu**

#### **Li-ion accu**

- Voor een optimale levensduur van de Li-ion accu moet u de accu na gebruik opbergen zonder dat u deze oplaadt.
- Kijk bij het laden van de accu of de aansluitingen op de acculader vrij zijn van vreemde bestanddelen zoals stof en water, enz. Reinig de aansluitingen als u vreemde bestanddelen op de aansluitingen aantreft. De levensduur van de accu-aansluitingen kan tijdens gebruik nadelig beïnvloed worden door vreemde bestanddelen zoals stof en water, enz.
- Wanneer de accu niet wordt gebruikt, dient u deze uit de buurt van metalen voorwerpen te houden zoals paperclips, munten, sleutels, nagels, schroeven of andere kleine metalen voorwerpen die de aansluitpunten van de accu met elkaar in contact kunnen brengen. Wanneer de aansluitpunten van de accu worden kortgesloten, kan dit resulteren in vonken, brandwonden of zelfs brand.
- Zorg er bij gebruik van de accu voor dat de werkplaats goed geventileerd is.

- Wanneer de accu van het gereedschap wordt losgemaakt, moet u meteen het accudeksel op de accu aanbrengen om te voorkomen dat er stof en vuil op de accu-aansluitingen komt waardoor er kortsluiting kan ontstaan.

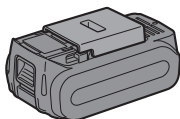

## Levensduur van de accu

De levensduur van de oplaadbare accu is niet onbeperkt. U dient een nieuwe accu aan te schaffen indien de gebruikstijd na de accu geladen te hebben aanzienlijk korter wordt.

## Recyclen van de accu

### ATTENTIE:

Om het milieu te beschermen en nogmaals bruikbare materialen te recyclen, dient u de accu naar een hiervoor bestemd inzamelpunt te brengen.

### Li-ion accu

Bij dit product zijn batterijen geleverd. Wanneer deze leeg zijn, moet u ze niet weggooien maar inleveren als KCA.



## [Acculader] Opladen

### OPGELET:

- Als de temperatuur van de accu lager wordt dan ongeveer  $-10^{\circ}\text{C}$ , zal het opladen automatisch stoppen om een verslechtering van de toestand van de accu te voorkomen.
- De optimale omgevingstemperatuur is tussen  $0^{\circ}\text{C}$  ( $32^{\circ}\text{F}$ ) en  $40^{\circ}\text{C}$  ( $104^{\circ}\text{F}$ ). Als de accu wordt gebruikt terwijl de temperatuur van de accu lager is dan

$0^{\circ}\text{C}$  ( $32^{\circ}\text{F}$ ), kan het voorkomen dat het elektrisch gereedschap niet goed functioneert.

- Laat een koude accu (kouder dan  $0^{\circ}\text{C}$  ( $32^{\circ}\text{F}$ )), voordat deze wordt opgeladen in een warme omgeving, eerst minimaal een uur in deze ruimte liggen om op temperatuur te komen.
- Laat de lader afkoelen wanneer u meer dan twee accu's na elkaar oplaadt.
- Steek uw vingers niet in de contactopening wanneer u de lader vastpakt.

Om brandgevaar en beschadiging van de acculader te voorkomen.

- Gebruik geen stroom van een motorgenerator.
- Voorkom dat de ventilatiegaten van de lader en de accu worden bedekt.
- Maak de acculader los wanneer deze niet wordt gebruikt.

### OPMERKING:

De accu is niet volledig opgeladen wanneer u deze koopt. Laad de accu daarom voor gebruik op.

### Acculader

1. Steek de lader in een stopcontact.
2. Plaats de accu goed in de lader. (Afb. 15)
  1. Zet de uitlijntekens tegenover elkaar en plaats de accu in de acculader.
  2. Schuif de accu in de richting van de pijl naar voren.
3. De laadindicator licht op tijdens het laden.
 

Wanneer de accu is geladen, wordt automatisch een interne elektronische schakeling geactiveerd die voorkomt dat de accu wordt overladen.

  - Wanneer de accu warm is, zal deze niet worden opgeladen (bijvoorbeeld direct na intensief gebruik). De oranje standby-indicator knippert tot de accu is afgekoeld. Vanaf dat moment wordt de accu automatisch opnieuw geladen.
4. De laadindicator (groen) knippert langzaam wanneer de accu ongeveer 80% is opgeladen.

5. Wanneer het opladen is voltooid, zal de groene laadindicator uitgaan.
6. Als de temperatuur van de accu minder dan 0°C is, zal het volledig opladen van de accu langer duren dan de standaard oplaadtijd.  
Zelfs nadat de accu volledig is opgeladen, zal deze in dit geval slechts ongeveer 50% van het accuvermogen hebben in vergelijking met een accu die bij normale bedrijfstemperatuur volledig is opgeladen.
7. Als de laadindicator (groen) niet uitgaat, moet u contact opnemen met een officiële dealer.
8. Als een volledig opgeladen accu opnieuw in de acculader wordt geplaatst, zal het oplaadlampje oplichten. Na enkele minuten zal de groene laadindicator uitgaan.

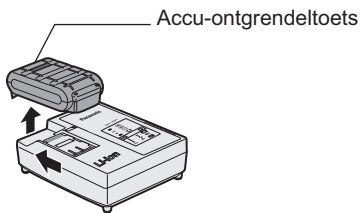

9. Verwijder de accu terwijl u de accu-ontgrendeltoets omhoog houdt.



## LAMPINDICATIES

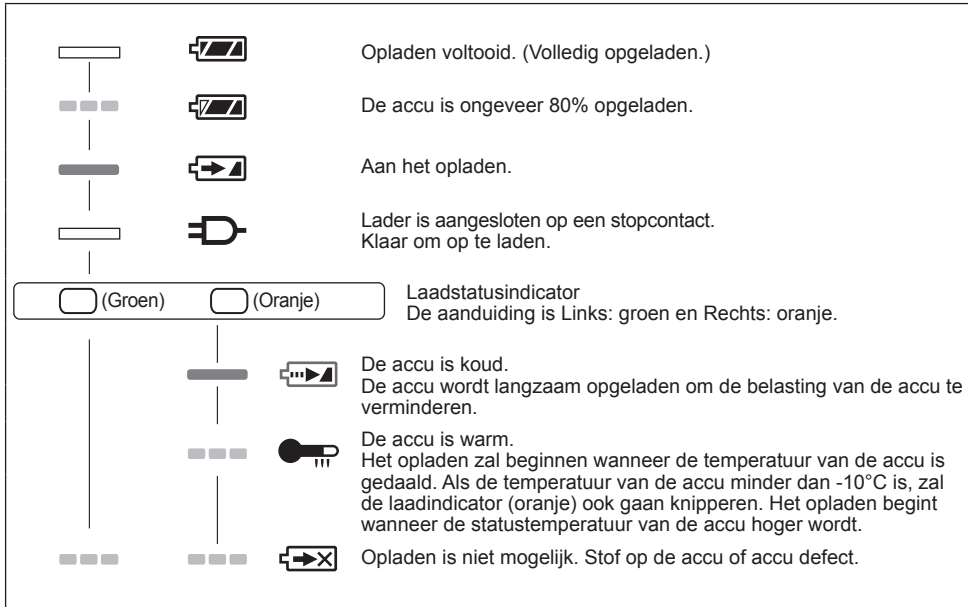

Uit

Brandt

Knippert

## Informatie voor gebruikers betreffende het verzamelen en verwijderen van oude uitrustingen en lege batterijen



Deze symbolen op de producten, verpakkingen, en/of begeleidende documenten betekenen dat gebruikte elektrische en elektronische producten en batterijen niet met het algemene huishoudelijke afval gemengd mogen worden.



Voor een correcte behandeling, recuperatie en recyclage van oude producten en lege batterijen moeten zij naar de bevoegde verzamelpunten gebracht worden in overeenstemming met uw nationale wetgeving en de Richtlijnen 2002/96/EC en 2006/66/EC.



Door deze producten en batterijen correct te verwijderen draagt u uw steentje bij tot het beschermen van waardevolle middelen en tot de preventie van potentiële negatieve effecten op de gezondheid van de mens en op het milieu die anders door een onvakkundige afvalverwerking zouden kunnen ontstaan.

Voor meer informatie over het verzamelen en recycleren van oude producten en batterijen, gelieve contact op te nemen met uw plaatselijke gemeente, uw afvalverwijderingsdiensten of de winkel waar u de goederen gekocht hebt.

Voor een niet-correcte verwijdering van dit afval kunnen boetes opgelegd worden in overeenstemming met de nationale wetgeving.

## Voor zakengebruikers in de Europese Unie

Indien u elektrische en elektronische uitrusting wilt verwijderen, neem dan contact op met uw dealer voor meer informatie.

## [Informatie over de verwijdering in andere landen buiten de Europese Unie]

Deze symbolen zijn enkel geldig in de Europese Unie. Indien u wenst deze producten te verwijderen, neem dan contact op met uw plaatselijke autoriteiten of dealer, en vraag informatie over de correcte wijze om deze producten te verwijderen.

## Opmerking over het batterijensymbool (beneden twee voorbeelden):

Dit symbool kan gebruikt worden in verbinding met een chemisch symbool. In dat geval wordt de eis, vastgelegd door de Richtlijn voor de betrokken chemische producten vervuld.

## V. ONDERHOUD

- Gebruik alleen een droge, zachte doek om de machine af te vegen. Gebruik geen vochtige doek, witte spiritus, benzine of andere sterke oplosmiddelen voor het reinigen.
- Als er afdichtmiddel aan de heugel kleeft, moet u dit verwijderen voordat het hard wordt.

## VI. ACCESSOIRES

### OPGELET:

Om letsel te voorkomen, mag u de accessoires en hulpstukken uitsluitend gebruiken voor de doeleinden waarvoor deze zijn ontworpen.

Sausage pack-adapter

- EY9X013E10

Neem contact op met uw plaatselijke servicecentrum voor nadere bijzonderheden betreffende de accessoires.

## VII. TECHNISCHE GEGEVENS

### HOOFDAPPARAAT

Model	EY3640	EY3641
Motor	14,4 V gelijkstroom	
Spuitdruk	4410 N (450 kgf)	
Totale lengte	max. 615 mm min. 424 mm	max. 884 mm min. 560 mm
Gewicht (met accu)	2,65 kg	2,8 kg
Geluid, Trillingen	Zie het ingesloten sheet	

## ACCU

Model	EY9L41	EY9L42	EY9L44	EY9L45
Soort accu	Li-ion accu			
Accuspanning	14,4 V gelijkstroom (3,6 V × 4 cellen)		14,4 V gelijkstroom (3,6 V × 8 cellen)	

## ACCULADER

Model	EY0L81			
Toelaatbaar vermogen	Zie het specificatieplaatje op de onderkant van de acculader			
Gewicht	0,93 kg			
Laadtijd	EY9L41	EY9L42	EY9L44	EY9L45
	Bruikbaar: 45 min Vol: 60 min	Bruikbaar: 30 min Vol: 35 min	Bruikbaar: 50 min Vol: 65 min	Bruikbaar: 65 min Vol: 80 min
Model	EY0L82			
Toelaatbaar vermogen	Zie het specificatieplaatje op de onderkant van de acculader			
Gewicht	0,93 kg			
Laadtijd	EY9L41	EY9L42	EY9L44	EY9L45
	Bruikbaar: 35 min Vol: 50 min	Bruikbaar: 30 min Vol: 35 min	Bruikbaar: 40 min Vol: 55 min	Bruikbaar: 50 min Vol: 60 min

**OPMERKING:** In deze tabel zijn mogelijk modellen opgenomen die niet in de handel verkrijgbaar zijn. Zie de meest recente algemene catalogus.  
Zie de ingesloten garantiekaart voor de naam en het adres van de dealer.

**Manual de instrucciones original: Inglés**  
**Traducción del manual de instrucciones**  
**original: Otros idiomas**

## I. USO

Agradecemos su preferencia al comprar la Pistola de Sellado Panasonic. Esta Pistola de Sellado sirve para aplicar a presión los componentes de sellado. Este modelo permite la aplicación de componentes que vengan en cualquiera de las siguientes presentaciones: empaque transparente y cartucho. La velocidad se puede ajustar de acuerdo con el trabajo.

## II. REGLAS DE SEGURIDAD ADICIONALES

- 1) Tenga en cuenta que esta herramienta está siempre lista para entrar en funcionamiento, dado que no necesita enchufarse a ninguna toma eléctrica.
- 2) Trabaje con cuidado para que su corbata, o los puños no ueden atrapados y se enrollen en el dastidor.
- 3) Deje de utilizar inmediatamente la herramienta cuando se dé cuenta que hay algo anomal.
- 4) Puede que el cargador se caliente ligeramente durante la operación de carga pero esto es completamente normal. No cargue la batería durante largos períodos de tiempo.
- 5) Este aparato no ha sido diseñado para ser utilizado por niños pequeños o personas disminuidas sin supervisión de un adulto.
- 6) Los niños pequeños deben ser vigilados para asegurarse de que no juegan con el aparato.

### **⚠ ADVERTENCIA:**

- Solamente use paquetes de baterías Panasonic que están diseñados para uso con esta herramienta recargable.

- Panasonic no asume ninguna responsabilidad por daños o accidentes provocados por el uso de un paquete de baterías recicladas y un paquete de baterías no originales.
- No elimine el paquete de baterías en el fuego, ni lo exponga al calor excesivo.
- No entierre clavos ni similares en el paquete de baterías, no lo someta a golpes, no lo desarme, ni intente modificarlo.
- No permita que los objetos metálicos toquen los terminales del paquete de baterías.
- No transporte ni almacene el paquete de baterías en el mismo contenedor que clavos u otros objetos metálicos similares.
- No cargue el paquete de baterías en un lugar a alta temperatura, como por ejemplo cerca de una fuente de fuego o bajo la luz solar directa. De otra manera, la batería podría sobrecalentarse, encenderse o explotar.
- Solamente use el cargador dedicado para cargar el paquete de baterías. De otra manera, la batería podría filtrarse, sobrecalentarse o explotar.
- Después de extraer el paquete de baterías de la herramienta o el cargador, siempre reinstale la cubierta del paquete. De otra manera, los contactos de la batería podrían ser cortados, causando el riesgo de fuego.
- Cuando el paquete de pilas se deteriora, reemplácelo con uno nuevo. El uso continuo de un paquete de pilas dañado puede ser causa de la generación de calor, ignición o rotura de batería.

## Preparación de la pistola de sellado

Tanto como para la preparación del compuesto de sellado, como para el corte del diámetro deseado, siga las instrucciones del cartucho / empaque transparente.

### III. MONTAJE

#### Colocación y extracción de la batería

##### PRECAUCIÓN:

Antes de insertar el paquete de baterías, verifique que el gatillo en la herramienta funciona apropiadamente y que retorna a la posición "OFF" cuando se libera.

1. Para conectar la batería (Fig. 1.)  
Alinee las marcas de alineación y coloque las baterías.
  - Deslice la batería hasta que se bloquee en su posición.
2. Para extraer la batería (Fig. 2.)  
Presione el botón desde el frente para soltar la batería.

#### Inserción del compuesto de sellado dentro de la pistola

##### Para utilización con cartuchos

- 1) Corte la punta de la boquilla en un punto adecuado para el trabajo. (Fig. 3)
- 2) Tire la cremallera completamente hacia atrás. (Fig. 4)
- 3) Desatornille el soporte del compuesto desde la carcasa y saque de la cremallera el adaptador del empaque transparente. (Fig. 5)
- 4) Instale el soporte del compuesto en la carcasa, saque la tapa frontal del soporte del compuesto e inserte el cartucho. (Fig. 6)
- 5) Instale firmemente la boquilla y ponga la tapa frontal en el soporte del compuesto. (Fig. 7)
- 6) Impulse la cremallera hasta que tome contacto con el cartucho. (Fig. 8)

##### Para utilización con los empaques transparentes

- 1) Corte la punta de la boquilla en un punto adecuado para el trabajo. (Fig. 3)
- 2) Tire la cremallera completamente hacia atrás. (Fig. 4)
- 3) Desatornille el soporte del compuesto de la carcasa.
- 4) Atornille el adaptador del empaque transparente en la junta del pistón. (Fig. 9)

##### NOTA:

- Asegúrese de que el émbolo gire sin problemas.
- 5) Instale el soporte del compuesto en la carcasa, saque la tapa frontal del soporte del compuesto e inserte el empaque transparente. (Fig. 10)
  - 6) Instale firmemente la boquilla y ponga la tapa frontal en el soporte del compuesto. (Fig. 11)
  - 7) Impulse la cremallera hasta que tome contacto con el empaque transparente. (Fig. 12)

### IV. FUNCIONAMIENTO

#### Forma de utilizar la pistola de sellado

- 1) Empuñe el mango con una mano mientras sostiene el soporte del compuesto con la otra. (Fig. 13)
- 2) Coloque la punta de la boquilla en la ranura; luego, apriete el gatillo (L).
- 3) El soporte del compuesto se puede girar. Así, se facilita el sellado en lugares difíciles de trabajar.
- 4) Ajuste la velocidad de la cremallera según el trabajo. Puede modificarla fácilmente mientras trabaja haciendo girar con su dedo el control de velocidad de aplicación (K).

## PRECAUCIÓN:

- Cerciórese de poner el seguro al disparador (posición "0") al terminar el trabajo.

Ajuste de la velocidad



- 5) La cremallera se retraerá ligeramente al liberar el disparador, con el objeto de evitar pérdidas.

## PRECAUCIÓN:

- Cuando las aberturas de las boquillas son pequeñas pueden producirse pérdidas al igual que cuando se utilizan compuestos selladores excesivamente blandos.
- 6) Se puede apretar el gatillo de forma repetida para que produzca pequeños disparos de compuesto. Siempre que se apriete el gatillo dentro de 1 segundo por cada disparo, la cremallera se moverá lentamente hacia adelante sin retraerse.

## Para componentes duros

- Caliente los componentes de sellado hasta que se ablanden.
- Reduzca la velocidad seleccionando el control de velocidad de aplicación.
- Procure que el diámetro del corte de la boquilla sea más grande. (Fig. 14)

## PRECAUCIÓN:

- Asegúrese que la tapa frontal quede firmemente instalada antes de iniciar el trabajo.
- No toque la cremallera para evitar que sus dedos queden atrapados.
- Utilice la herramienta sólo para el propósito para que el fue diseñado, no haga funcionar continuamente durante largos períodos de tiempo, debido a que esto puede dañar la pistola de sellado o hacer que el cartucho se atasque. No coloque un cartucho que esté mojado o cuyo compuesto de sellado se haya endurecido.

- Si se hace funcionar la herramienta durante un largo período de tiempo, el motor puede calentarse excesivamente. Se recomienda desconectarlo de vez en cuando.
- Se prohíbe el uso de materiales inflamables, incluso para la limpieza de la pistola.
- La variación de temperatura ambiente es de entre 0°C (32°F) y 40°C (104°F). Si la batería se utiliza cuando la temperatura de la batería es inferior a 0°C (32°F), la herramienta puede no funcionar correctamente.
- Cuando se vaya a cargar una batería fría (unos 0°C (32°F) o menos) en un cuarto cálido, deje la batería en la habitación durante al menos una hora y cárguela cuando se haya calentado a la temperatura de la habitación.
- Si la herramienta se usa en condiciones de temperatura fría (tal como durante el invierno) o si se detiene con frecuencia durante el uso, la protección contra sobrecalentamiento quizás no se active.
- El funcionamiento de la EY9L42 se deteriora mucho por debajo de los 10 °C debido a las condiciones de trabajo y a otros factores.

## [Bloque de pilas]

## Para un uso adecuado de la batería

### Batería de Li-ión

- Para una vida óptima de la batería, guarde la batería de Li-ión siguiendo el uso sin carga.
- Cuando cargue la caja de batería, confirme que los terminales en el cargador de batería estén libres de materias extrañas tales como polvo y agua, etc. Limpie los terminales antes de cargar la caja de batería si hay materias extrañas en los terminales. La vida de los terminales de la caja de batería puede verse afectada por materias extrañas tales como polo y agua, etc. durante su funcionamiento.
- Cuando no se utiliza la batería, manténgala separada de otros objetos metálicos, como: clips de papel,

monedas, llaves, clavos, tornillos u otros objetos metálicos pequeños que pueden actuar de conexión entre un terminal y el otro.

Un cortocircuito entre los terminales de la batería pueden ocasionar chispas, quemaduras o incendios.

- Cuando haga funcionar con la batería, asegúrese que el lugar de trabajo está bien ventilado.
- Cuando se saca la batería del cuerpo principal de la herramienta, vuelva a cerrar inmediatamente la cubierta de batería, para evitar que el polvo o la suciedad puedan ensuciar los terminales de batería y provocar un cortocircuito.

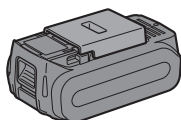

## Vida útil de la batería

Las baterías recargables tienen una vida útil limitada. Si el tiempo de funcionamiento se acorta mucho tras la recarga, sustituya la batería por una nueva.

## Reciclado de la batería

### ATENCIÓN:

Para la protección del medio ambiente y reciclado de materiales, asegúrese de que la desecha en un lugar especificado oficialmente, si hay uno en su país.

## [Cargador de la batería]

### Carga

#### PRECAUCIÓN:

- Si la temperatura del paquete de baterías cae aproximadamente bajo  $-10^{\circ}\text{C}$  ( $14^{\circ}\text{F}$ ), la carga se detendrá automáticamente para evitar la degradación de la batería.
- La variación de temperatura ambiente es de entre  $0^{\circ}\text{C}$  ( $32^{\circ}\text{F}$ ) y  $40^{\circ}\text{C}$  ( $104^{\circ}\text{F}$ ). Si la batería se utiliza cuando la

temperatura de la batería es inferior a  $0^{\circ}\text{C}$  ( $32^{\circ}\text{F}$ ), la herramienta puede no funcionar correctamente.

- Cuando se vaya a cargar una batería fría (unos  $0^{\circ}\text{C}$  ( $32^{\circ}\text{F}$ ) o menos) en un cuarto cálido, deje la batería en la habitación durante al menos una hora y cárguela cuando se haya calentado a la temperatura de la habitación.
- Deje que se enfríe el cargador al cargar más de dos baterías de forma consecutiva.
- No introduzca sus dedos dentro del hueco del contacto, cuando esté sujetando el cambiador o en ninguna otra ocasión.

Para impedir el riesgo de incendio o daños del cargador de batería.

- No utilice una fuente de alimentación de un generador motorizado.
- No tapone los orificios de ventilación del cargador y la batería.
- Desenchufe el cargador cuando no lo utilice.

#### NOTA:

Su batería no está totalmente cargada al momento de comprarla. Asegúrese de cargar la batería antes de utilizarla.

#### Cargador de batería

1. Enchufe el cargador en la fuente de alimentación de CA.
2. Meta firmemente la batería en el cargador. (Fig. 15)
  1. Alinee las marcas de alineación y coloque la batería en el enchufe del cargador.
  2. Deslice hacia adelante en el sentido de la flecha.
3. La luz indicadora de carga permanecerá encendida durante la carga.

Cuando haya terminado la carga, se accionará automáticamente un conmutador electrónico interno para impedir cualquier sobrecarga.

- No podrá cargar la batería si ésta está todavía caliente (por ejemplo, inmediatamente después de haber trabajado mucho).

La luz de espera naranja seguirá destellando hasta que se enfríe la batería.

La carga comenzará automáticamente.



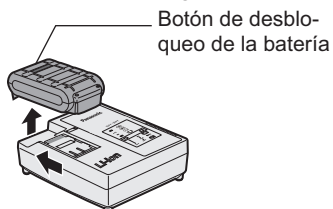













4. La luz de carga (verde) destellará lentamente cuando la batería se haya cargado a un 80%.
5. Cuando se completa la carga, la luz de carga en verde se apagará.
6. Si la temperatura de la batería es de 0°C o menos, la batería demora más en cargarse completamente que el tiempo de carga normal.  
Incluso cuando la batería esté completamente cargada, tendrá aproximadamente 50% de la carga de una batería totalmente cargada a la temperatura de funcionamiento normal.
7. Si no se enciende la luz (verde) de carga consulte con un concesionario autorizado.
8. Si se vuelve a colocar una batería totalmente cargada en el cargador, se encenderá la luz de carga. Luego de algunos minutos, la lámpara de carga en verde se apagará.



9. Extraiga la batería mientras mantiene levantado el botón de desbloqueo de la batería.



## INDICACIÓN DE LA LÁMPARA

		La carga ha sido completada. (Carga completa.)
		La batería se cargó en aproximadamente 80%.
		Ahora cargando.
		Se ha enchufado el cargador en la fuente de alimentación de CA. Está preparado para cargar.
<div style="display: flex; justify-content: space-around; align-items: center;"> <div style="border: 1px solid black; padding: 2px;">  (Verde)         </div> <div style="border: 1px solid black; padding: 2px;">  (Naranja)         </div> </div>		Luz de estado de carga Aparecerá Izquierda: verde Derecha: naranja
		 La batería está fría. La carga se esta cargando lentamente para reducir la carga de la batería.
		La batería está caliente. La carga comenzará cuando baje la temperatura de la batería. Si la temperatura de la batería es de $-10^{\circ}\text{C}$ o menos, la luz de carga (naranja) también empezará a destellar. La carga empezará cuando sube la temperatura de la batería.
		No es posible realizar la carga. Existe un bloqueo de polvo o una falla de la batería.

 Apagada

 Encendida

 Parpadeando

## Información para Usuarios sobre la Recolección y Eliminación de aparatos viejos y baterías usadas



Estos símbolos en los productos, embalajes y/o documentos adjuntos, significan que los aparatos eléctricos y electrónicos y las baterías no deberían ser mezclados con los desechos domésticos.



Para el tratamiento apropiado, la recuperación y el reciclado de aparatos viejos y baterías usadas, por favor, observe las normas de recolección aplicables, de acuerdo a su legislación nacional y a las Directivas 2002/96/CE y 2006/66/CE.



Al desechar estos aparatos y baterías correctamente, Usted estará ayudando a preservar recursos valiosos y a prevenir cualquier potencial efecto negativo sobre la salud de la humanidad y el medio ambiente que, de lo contrario, podría surgir de un manejo inapropiado de los residuos.

Para mayor información sobre la recolección y el reciclado de aparatos y baterías viejos, por favor, contacte a su comunidad local, su servicio de eliminación de residuos o al comercio donde adquirió estos aparatos.

Podrán aplicarse penas por la eliminación incorrecta de estos residuos, de acuerdo a la legislación nacional.

## Para usuarios empresariales en la Unión Europea

Si usted desea descartar aparatos eléctricos y electrónicos, por favor contacte a su distribuidor o proveedor a fin de obtener mayor información.

## [Información sobre la Eliminación en otros Países fuera de la Unión Europea]

Estos símbolos sólo son válidos dentro de la Unión Europea. Si desea desechar estos objetos, por favor contacte con sus autoridades locales o distribuidor y consulte por el método correcto de eliminación.

## Nota sobre el símbolo de la batería (abajo, dos ejemplos de símbolos):

Este símbolo puede ser usado en combinación con un símbolo químico. En este caso, el mismo cumple con los requerimientos establecidos por la Directiva para los químicos involucrados.

## V. MANTENIMIENTO

- Para frotar la herramienta, emplee sólo un paño que sea suave y que esté seco. No emplee paños humedecidos, disolventes, bencina, ni otros solventes volátiles para la limpieza.
- Si el compuesto de sellado se adhiere a la cremallera, sáquelo antes de que endurezca.

## VI. ACCESORIOS

### PRECAUCIÓN:

Para evitar el peligro de heridas, utilice sólo accesorios o dispositivos para el propósito especificado.

Adaptador de empaque transparente

- EY9X013E10

Si necesita ayuda para más detalles sobre estos accesorios, hable con su centro de servicio local.

## VII. ESPECIFICACIONES

### UNIDAD PRINCIPAL

Modelo	EY3640	EY3641
Motor	14,4 V CC	
Presión para salida	4410 N (450 kgf)	
Longitud total	máx. 615 mm mín. 424 mm	máx. 884 mm mín. 560 mm
Peso (con batería)	2,65 kg	2,8 kg
Ruido Vibración	Consulte la hoja incluida	

## BATERÍA

Modelo	EY9L41	EY9L42	EY9L44	EY9L45
Batería de almacenaje	Batería Li-ión			
Tensión de batería	14,4 V CC (3,6 V × 4 celdas)		14,4 V CC (3,6 V × 8 celdas)	

## CARGADOR DE BATERÍA

Modelo	EY0L81			
Régimen	Vea la placa de especificaciones en la parte inferior del cargador			
Peso	0,93 kg			
Tiempo de carga	EY9L41	EY9L42	EY9L44	EY9L45
	Utilizable: 45 min Completa: 60 min	Utilizable: 30 min Completa: 35 min	Utilizable: 50 min Completa: 65 min	Utilizable: 65 min Completa: 80 min
Modelo	EY0L82			
Régimen	Vea la placa de especificaciones en la parte inferior del cargador			
Peso	0,93 kg			
Tiempo de carga	EY9L41	EY9L42	EY9L44	EY9L45
	Utilizable: 35 min Completa: 50 min	Utilizable: 30 min Completa: 35 min	Utilizable: 40 min Completa: 55 min	Utilizable: 50 min Completa: 60 min

**NOTA:** Este cuadro puede contener modelos no disponibles en su país.  
Consulte el más reciente catálogo general.  
Puede consultar el nombre y la dirección del concesionario en la tarjeta de garantía que se incluye.

**Oprindelige instruktioner: Engelsk  
Oversættelse af de oprindelige  
instruktioner: Andre sprog**

## I. BRUGSFORMÅL

Tak for købet af denne Panasonic Fugepistol. Denne Panasonic Fugepistol er beregnet til at sammentrykke tætningsmasse. En pølsetype og en stempeltype kan anvendes med denne model. Hastigheden kan reguleres, så den passer til arbejdet.

## II. EKSTRA SIKKERHEDSREGLER

- 1) Vær opmærksom på at dette værktøj altid er parat til at kunne betjenes, da det ikke skal forbindes til en stikkontakt. Derfor må det altid holdes uden for børns rækkevidde.
- 2) Vær forsigtig med ikke at få beklædningsgenstande (slips, løse ærmer osv.) i klemme i tandstangen.
- 3) Hold op med at bruge værktøjet, hvis det ikke synes at arbejde normalt.
- 4) Under opladningen kan det forekomme at opladeren bliver lidt varm. Dette er normalt. Oplad IKKE batteriet i en længere periode.
- 5) Systemet er ikke beregnet til brug for mindre børn eller svagelige personer uden opsyn.
- 6) Mindre børn bør være under opsyn, så man sikrer, at de ikke leger med systemet.

### **⚠ ADVARSEL:**

- Benyt ikke andre batteripakninger end Panasonic-batteripakninger, som er beregnet til brug med dette genopladelige værktøj.

- Panasonic kan ikke holdes ansvarlig for skader eller uheld, som er forårsaget af anvendelse af en genbrugt batteripakning eller en ikkeoriginal batteripakning.
- Bortskaf ikke batteripakningen ved at smide den på åben ild og udsæt den ikke for ekstrem varme.
- Undlad at slå ting som søm i batteripakningen, udsætte den for stød, adskille den eller forsøge at ændre den.
- Lad ikke metalgenstande komme i berøring med batteripakningens terminaler.
- Undlad at transportere og opbevare batteripakningen i den samme beholder som indeholder søm eller andre lignende metalgenstande.
- Oplad ikke batteripakningen på et sted med høje temperaturer, som for eksempel i nærheden af åben ild eller i direkte sol. Dette kan bevirke, at batteriet overophedes, bryder i brand eller eksploderer.
- Benyt aldrig andre opladere end den beregnede til opladning af batteripakningen. Dette kan bevirke, at batteriet lækker, overophedes eller eksploderer.
- Når batteripakningen er taget af værktøjet eller opladeren, skal man altid huske at sætte pakningsdækslet på. Hvis dette ikke gøres, er der risiko for, at batterikontakterne kortsluttes, hvilket kan være årsag til brandfare.
- Når batteripakningen er udtjent, skal den skiftes ud med en ny. Fortsat anvendelse af en beskadiget batteripakning kan resultere i varmedannelse, antænding og revner i batteriet.

## Klargøring af fugepistol

For klargøring af patronen med fugemasse, f.eks. for at åbne spidsen af patronen til den rigtige diameter, følg da instruktionen på patronen/fugepakken.

## III. MONTERING

### Isætning og udtagning af batteripakningen

#### FORSIGTIG:

Inden isætning af batteripakningen, skal man kontrollere, at triggeren på værktøjet fungerer korrekt og returnerer til positionen "OFF", når den slippes.

- 1) Tilslutning af batteripakningen (Fig. 1)  
Sæt flugtemærkerne på linje og sæt batteripakningen på.
  - Skyd batteripakningen i stilling, indtil den klikker på plads.
- 2) Udtagning af batteripakningen (Fig. 2)  
Tryk på knappen forfra for at frigøre batteripakningen.

### Isætning af patronen i pistolen

#### For brug med patroner

- 1) Skær spidsen af munden af ved et punkt, der er passende til arbejdet. (Fig. 3)
- 2) Træk tandstangen hele vejen bagud. (Fig. 4)
- 3) Skru massebeholderen af huset og fjern fugespids adapteren fra tandstangen. (Fig. 5)
- 4) Monter massebeholderen på huset, fjern fronthætten fra massebeholderen og sæt patronen i igen. (Fig. 6)
- 5) Indstil munden og monter fronthætten på massebeholderen. (Fig. 7)
- 6) Tryk på tandstangen, indtil den kommer i berøring med patronen. (Fig. 8)

## Ved brug med fugepakker

- 1) Skær spidsen af munden af ved et punkt, der er passende til arbejdet. (Fig. 3)
- 2) Træk tandstangen hele vejen bagud. (Fig. 4)
- 3) Skru massebeholderen af huset.
- 4) Skru fugespids adapteren på stempelledet. (Fig. 9)

#### BEMÆRK:

- Sørg for, at stemplet roterer problemfrit.
- 5) Monter massebeholderen på huset, fjern fronthætten fra massebeholderen og sæt pølsepakken ind. (Fig. 10)
  - 6) Indstil munden og monter fronthætten på massebeholderen. (Fig. 11)
  - 7) Tryk på tandstangen, indtil den kommer i berøring med pølsepakken. (Fig. 12)

## IV. BETJENING

### Hvordan fugepistolen benyttes

- 1) Hold om pistolgrebet og hold samtidigt i massebeholderen. (Fig. 13)
- 2) Sæt spidsen af munden i rillen og tryk på triggeren (L).
- 3) Massebeholderen kan drejes. Dette forenkler arbejdet, hvis der er snæver plads.
- 4) Afpas tandstangens hastighed til arbejdets art. Man kan nemt ændre hastighed under arbejdet ved at dreje hastighedskontrollen (K) med en finger.

### **FORSIGTIG:**

- Sørg omhyggeligt for at låse aftrækkeren ("0" position) når arbejdet er færdigt.

#### Hastighedsregulering

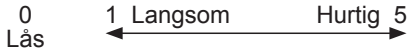

- 5) Tandstangen trækker sig lidt tilbage når aftrækkeren slippes, for at forhindre dryppen.

### **FORSIGTIG:**

- Der kan opstå dryppen ved små mundingsåbninger eller ved særlig blød tætningsmasse.
- 6) Man kan trykke gentagne gange på aftrækkeren for at afgive små mængder tætningsmasse. Så længe man trykker på aftrækkeren indenfor 1 sekund mellem hvert 'skud', bevæger tandstangen sig langsomt fremad uden at trække sig tilbage.

### **Ang. hårde tætningsmasser**

- Opvarm tætningsmassen, indtil den er blevet blød.
- Sænk hastigheden ved hjælp af hastighedskontrollen.
- Gør mundingens skærediameter større. (Fig. 14)

### **FORSIGTIG:**

- Sørg for, at fronthætten er godt strammet til, når der arbejdes.
- Rør ikke ved tandstangen, så du undgår at få fingrene i klemme.
- Brug kun værktøjet til det formål, det er beregnet til, og brug det ikke i længere tid uden pause, da dette kan beskadige fugepistolen og/eller bevirke, at patronen sætter sig fast. Sæt ikke en patron ind, hvis den er våd eller hvis tætningsmassen er stivnet.
- Hvis værktøjet anvendes i længere tid, kan motoren blive overophedet. Det anbefales derfor at afbryde pistolen fra tid til anden.
- Anvendelse af brændbare materialer, også til rengøringsformål, er ikke tilladt.

- Det omgivende temperaturområde er mellem 0°C (32°F) og 40°C (104°F). Hvis batteripakken anvendes, når batteritemperaturen er under 0°C (32°F), kan der opstå problemer i værktøjets funktion.
- Når man vil oplade en kold batteripakning (under 0°C (32°F)) i et varmt rum, så anbring batteripakningen i rummet mindst en time, så dens temperatur kan komme på niveau med rummets, inden den oplades.
- Hvis værktøjet anvendes under forhold med lave temperaturer (sommers.eks. om vinteren) eller hvis den stoppes hyppigt under brug, vil overophedningsbeskyttelsesfunktionen måske ikke blive aktiveret.
- Ydelsen af EY9L42 forringes betydeligt ved 10°C og under pga. arbejdsforhold og andre faktorer.

## **[Batteripakning] Korrekt brug af batteripakningen**

### **Li-ion batteripakning**

- Opbevar Li-ion batteripakningen efter brugen uden at oplade den, således at optimal batterilevetid opnås.
- Når du oplader batteripakningen, skal du bekræfte at terminalerne på batteriopladeren er fri for uvedkommende substanser, som for eksempel støv og vand etc. Rengør terminalerne inden du oplader batteripakningen, hvis uvedkommende substanser observeres på terminalerne. Levetiden for batteripakningens terminaler kan påvirkes af uvedkommende substanser, som for eksempel støv og vand etc., under brugen.
- Når batteriet ikke anvendes, skal det holdes på god afstand af andre metalgenstande som for eksempel papirclips, mønter, nøgler, søm, skruer og andre mindre metalgenstande, som kan forårsage en tilslutning fra en terminal til en anden.

Kortslutning af batteriterminalerne kan frembringe gnister, forbrændinger eller ildebrand.

- Når du anvender batteripakningen, skal du sørge for, at arbejdsstedet er velventileret.
- Når batteripakningen er taget af værktøjet, skal batteripakningens dæksel straks sættes på for at forhindre, at støv og snavs forurener batteriterminalerne og forårsager kortslutning.

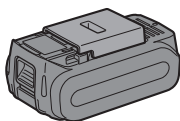

## Batteripakningens levetid

De udskiftbare batterier har en begrænset levetid. Hvis betjeningstiden bliver meget kort efter opladningen, skal batteripakningen udskiftes med en ny.

## Genbrug af batterier

### OBS:

For at beskytte miljøet og genbruge materialer, skal du altid huske at bortskaffe udtjente batterier på forskriftsmæssig vis, dvs. indlevere dem til et sted, der er godkendt af myndighederne, hvis et sådant forefindes i dit land.

## [Batterioplader]

## Opladning

### FORSIGTIG:

- Hvis batteripakningens temperatur falder til under cirka  $-10^{\circ}\text{C}$ , vil opladningen automatisk stoppe for at forhindre af batteriet forringes.
- Det omgivende temperaturområde er mellem  $0^{\circ}\text{C}$  ( $32^{\circ}\text{F}$ ) og  $40^{\circ}\text{C}$  ( $104^{\circ}\text{F}$ ). Hvis batteripakken anvendes, når batteritemperaturen er under  $0^{\circ}\text{C}$  ( $32^{\circ}\text{F}$ ), kan der opstå problemer i værktøjets funktion.

- Når man vil oplade en kold batteripakning (under  $0^{\circ}\text{C}$  ( $32^{\circ}\text{F}$ )) i et varmt rum, så anbring batteripakningen i rummet mindst en time, så dens temperatur kan komme på niveau med rummets, inden den oplades.
- Lad opladeren køle ned ved genopladning af flere end to batteripakninger efter hinanden.
- Sæt ikke fingrene ind i kontaktåbningen, når ladeaggregatet holdes i hænderne eller flyttes.

Forebyggelse af risiko for brand eller skade på batteriopladeren.

- Anvend ikke strøm fra en generator på en motor.
- Tildæk ikke ventileringshullerne på ladeaggregatet og på batteripakken.
- Tag opladeren ud af forbindelse, når den ikke skal anvendes.

### BEMÆRK:

Batteripakningen er ikke fuldt opladet på købstidspunktet. Sørg for at oplade batteriet før brugen.

### Batterioplader

1. Stik opladerens stik ind i en stikkontakt fra lysnettet.
2. Sæt batteripakningen helt ind i opladeren. (Fig. 15)
  1. Sæt flugtemærkerne på linje og anbring batteriet på dokken på opladeren.
  2. Tryk fremad i pilens retning.
3. Under opladningen vil opladelampen lyse.

Når opladningen er afsluttet, vil en indre elektronisk omskifter automatisk udløses til forhindring af overopladning.

- Opladningen starter ikke, hvis batteripakningen er varm (for eksempel, umiddelbart efter ekstra svær betjening.) Den orangefarvede lampe blinker, indtil batteriet er kølet af. Opladningen begynder straks derefter.

4. Opladelampen (grøn) blinker langsomt, når batteriet er omkring 80% opladet.
5. Når opladningen er færdig, vil den grønne opladelampe slukke.
6. Hvis temperaturen af batteripakningen er 0°C eller mindre, vil det tage længere at oplade batteripakningen helt, sammenlignet med standardopladetiden. Selv hvis batteriet er fuldt opladet, vil det have omkring 50% af effekten i et fuldt opladet batteri ved normal brugstemperatur.
7. Rådfør dig med en autoriseret forhandler, hvis opladelampen (grøn) ikke slukker.
8. Hvis en fuldt opladet batteripakning sættes ind i opladeren igen, vil opladelampen begynde at lyse. Efter nogle minutter vil den grønne opladelampe slukke.

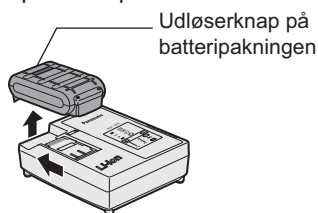

9. Fjern batteripakningen, mens batteripakningens udløserknap holdes oppe.



## LAMPEINDIKERINGER

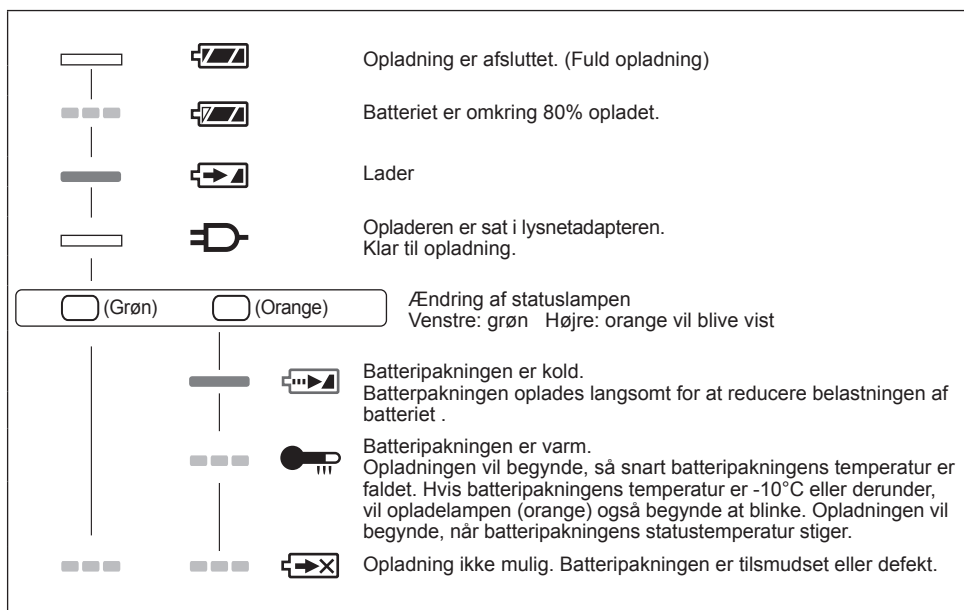

 Slukket

 Tændt

 Blinker

## Brugerinformation om indsamling og bortskaffelse af elektronikskrot og brugte batterier



Disse symboler på produkter, emballage og/eller ledsagedokumenter betyder, at brugte elektriske og elektroniske produkter og batterier ikke må smides ud som almindeligt husholdningsaffald.



Sådanne gamle produkter og batterier skal indleveres til behandling, genvinding resp. recycling i henhold til gældende nationale bestemmelser samt direktiverne 2002/96/EF og 2006/66/EF.



Ved at bortskaffe sådanne produkter og batterier på korrekt vis hjælper du med til at beskytte værdifulde ressourcer og imødegå de negative påvirkninger af det menneskelige helbred og miljøet, som vil kunne være følgen af usagkyndig affaldsbehandling.

Ønsker du mere udførlig information om indsamling og recycling af gamle produkter og batterier, kan du henvende dig til din kommune, deponeringsselskabet eller stedet, hvor du har købt produkterne.

Usagkyndig bortskaffelse af elektronikskrot og batterier kan eventuelt udløse bødeforlæg.

## For kommercielle brugere i Den Europæiske Union

Når du ønsker at kassere elektriske eller elektroniske apparater, bedes du henvende dig til din forhandler eller leverandør for nærmere information.

## [Information om bortskaffelse i lande uden for Den Europæiske Union]

Disse symboler gælder kun inden for Den Europæiske Union. Ønsker du at kassere sådanne produkter, bedes du forhøre dig hos din forhandler eller kommune med henblik på en hensigtsmæssig bortskaffelse.

### Information om batterisymbol (to eksempler nedenfor):

Dette symbol kan optræde sammen med et kemisk symbol. I så fald opfylder det kravene for det direktiv, som er blevet fastlagt for det pågældende kemikalie.

## V. VEDLIGEHOJDELSE

- Anvend kun en tør, blød klud til aftørring af værktøjet. Anvend ikke en fugtig klud, fortynder, rensbenzin eller andre flygtige opløsningsmidler til rengøringen.
- Hvis tætningsmasse har sat sig fast på tandstangen, skal den fjernes, inden den stivner.

## VI. TILBEHØR

### FORSIGTIG:

For at forhindre risiko for personskade, må man kun anvende tilbehør eller ekstraudstyr til det foreskrevne formål.

- Fugespids adapter
- EY9X013E10

Ret gerne henvendelse til det lokale service-center, hvis du har behov for hjælp angående detaljer om ekstraudstyret og tilbehøret.

## VII. SPECIFIKATIONER

### HOVEDDEL

Model	EY3640	EY3641
Motor	14,4 V jævnstrøm	
Udpresningstryk	4410 N (450 kgf)	
Total længde	maks. 615 mm min. 424 mm	maks. 884 mm min. 560 mm
Vægt (med akku)	2,65 kg	2,8 kg
Støj Vibration	Se vedlagte ark	

## BATTERIPAKNING

Model	EY9L41	EY9L42	EY9L44	EY9L45
Opbevaringsbatteri	Li-ion batteri			
Batterispænding	14,4 V jævnstrøm (3,6 V × 4 celler)		14,4 V jævnstrøm (3,6 V × 8 celler)	

## BATTERIOPLADER

Model	EY0L81			
Mærkedata	Se mærkepladen på undersiden af opladeren			
Vægt	0,93 kg			
Opladningstid	EY9L41	EY9L42	EY9L44	EY9L45
	Brugbar: 45 min Fuld: 60 min	Brugbar: 30 min Fuld: 35 min	Brugbar: 50 min Fuld: 65 min	Brugbar: 65 min Fuld: 80 min

Model	EY0L82			
Mærkedata	Se mærkepladen på undersiden af opladeren			
Vægt	0,93 kg			
Opladningstid	EY9L41	EY9L42	EY9L44	EY9L45
	Brugbar: 35 min Fuld: 50 min	Brugbar: 30 min Fuld: 35 min	Brugbar: 40 min Fuld: 55 min	Brugbar: 50 min Fuld: 60 min

**BEMÆRK:** Denne oversigt kan inkludere modeller, der ikke fås i dit område.  
Se venligst det nyeste, almindelige katalog.  
Med hensyn til forhandlernavn og adresse henvises til det vedlagte garantkort.

**Originalanvisningar: Engelska**  
**Översättning av originalanvisningarna:**  
**Andra språk**

## I. ÄNDAMÅL

Tack för inköpet av en Panasonic Fogpistol. Denna Fogpistol är till för frammatning av fogmassa. Fogmassa i korvpatron eller vanlig patron kan användas till denna modell. Hastigheten kan regleras enligt det arbete som utförs.

## II. ÖVRIGA SÄKERHETS-FÖRESKRIFTER

- 1) Tänk på att verktyget alltid är driftklart eftersom det inte behöver anslutas till elnätet.
- 2) Var försiktig så att du inte fastnar med kläderna (slips, ärmor) i kuggstången.
- 3) Använd inte verktyget om något verkar vara fel.
- 4) Laddaren kan bli varm under laddning. Detta är normalt. Ladda INTE batteriet för länge.
- 5) Apparaten är inte avsedd för bruk av barn eller sjuka utan tillsyn.
- 6) Håll småbarn under uppsikt så att de inte leker med apparaten.

### **⚠ VARNING:**

- Använd inget annat batteri än det laddningsbara Panasonic-batteri som är avsett för detta verktyg.
- Panasonic påtar sig inget ansvar för eventuella skador eller olyckor orsakade av användningen av ett återvunnet batteri eller ett oäkta batteri.
- Kasta inte det laddningsbara batteriet i eld och utsätt det inte på annat sätt för hög värme.
- För inte in en spik eller dylikt i det laddningsbara batteriet, utsätt det inte för stötar och försök inte ta isär eller modifiera det.

- Låt inget metallföremål komma i kontakt med anslutningskontaktarna på det laddningsbara batteriet.
- Bär eller förvara inte det laddningsbara batteriet tillsammans med spikar eller liknande metallföremål.
- Ladda inte batteriet på en alltför varm plats, såsom nära en eldstad eller i solen. Det kan leda till att batteriet överhettas, fattar eld eller exploderar.
- Använd endast den särskilt avsedda laddaren till att ladda batteriet med. Annars kan batteriet börjar läcka, överhettas eller exploderar.
- Sätt alltid på batteriskyddet efter att det laddningsbara batteriet har demonterats från verktyget eller laddaren. Annars kan det hända att batterikontaktarna kortsluts, vilket medför risk för eldsvåda.
- Byt ut batteriet mot ett nytt efter att batteriet försämrats märkbart. Fortsatt användning av ett skadat batteri kan resultera i värmealstring, antändning eller batterihaveri.

## Förberedelse av tätningspistolen

Förbered först tätningsmaterialet, t.ex. genom att klippa av pipen på förpackningen till önskad diameter, genom att först läsa anvisningarna för patronen/ korvpatronen noggrant.

## III. HOPSÄTTNING Montering och demontering av batteriet

### **VIKTIGT:**

Kontrollera före montering av batteriet att strömbrytaren på verktyget rör sig korrekt och återgår till läget "OFF" när den släpps.

1. Montering av batteriet (Bild 1)  
För anpassningsmärkena mot varandra och sätt fast batteriet.
  - Skjut batteriet enligt pilen tills det låses på plats.

2. Demontering av batteriet (Bild 2)  
Tryck in knappen på batteriet framifrån för att frigöra batteriet.

## Placera tätningsmaterialet i pistolen

### För bruk tillsammans med patroner

- 1) Klipp av spetsen på munstycket på lämpligt ställe enligt det arbete som ska utföras. (Bild 3)
- 2) Dra kuggstången bakåt så långt det går. (Bild 4)
- 3) Skruva loss hållaren för fogmassa från huset och demontera korvpatronsadaptorn från kuggstången. (Bild 5)
- 4) Montera hållaren för fogmassa på huset, skruva loss det främre locket från hållaren för fogmassa och för in patronen. (Bild 6)
- 5) Sätt på munstycket och skruva fast det främre locket på hållaren för fogmassa. (Bild 7)
- 6) Tryck in kuggstången tills den når patronen. (Bild 8)

### För bruk med korvpatroner

- 1) Klipp av spetsen på munstycket på lämpligt ställe enligt det arbete som ska utföras. (Bild 3)
- 2) Dra kuggstången bakåt så långt det går. (Bild 4)
- 3) Skruva loss hållaren för fogmassa från huset.
- 4) Skruva fast korvpatronsadaptorn på kolvförbindningen. (Bild 9)

### OBSERVERA:

- Kontrollera att kolven roterar jämnt.
- 5) Montera hållaren för fogmassa på huset, skruva loss det främre locket från hållaren för fogmassa och för in korvpatronen. (Bild 10)
  - 6) Sätt på munstycket och skruva fast det främre locket på hållaren för fogmassa. (Bild 11)

- 7) Tryck in kuggstången tills den når korvpatronen. (Bild 12)

## IV. DRIFT Användning

- 1) Håll i handtaget med ena handen och i hållaren för fogmassa med den andra. (Bild 13)
- 2) Placera munstycket i fogspåret och tryck in strömbrytaren (L).
- 3) Hållaren för fogmassa kan roteras. Det underlättar fogning på mer svårarbetade ställen.
- 4) Välj lämplig kuggstångshastighet för aktuellt arbete. Hastigheten kan enkelt ändras under arbetets gång genom att vrida på reglaget för frammatningshastighet (K) med ett finger.

### VIKTIGT:

- Lås avtryckaren (läge "0") när du är klar.

Inställning av hastigheten

0 Långsam Snabb 5  
Lås ← →

- 5) Kuggstången backar en aning när du släpper avtryckaren. Detta förhindrar att massan droppar.

### VIKTIGT:

- Massan kan droppa när små munstycken och extremt mjuka fogmassor används.
- 6) Tryck in avtryckaren stötvis för att vid behov mata fram endast en liten mängd fogmassa i taget. Så länge avtryckaren trycks in i högst 1 sekund varje gång rör sig kuggstången sakta framåt utan att backa.

### För hård fogmassa

- Värm fogmassan tills den blivit tillräckligt mjuk.
- Sänk hastigheten med hjälp av reglaget för frammatningshastighet.
- Klipp upp ett större hål i munstycket. (Bild 14)

## VIKTIGT:

- Kontrollera att det främre locket är ordentligt åtdraget vid användning av foggpistolen.
- Håll inte handen på kuggstängan för att undvika att klämma fingrarna.
- Använd inte verktyget till något annat än det är avsett för, och använd det inte för länge utan avbrott, eftersom detta kan skada foggpistolen eller få tuben att fastna. Lägg inte i våta tuber, eller tuber med hårdnad fogmassa.
- Om verktyget används för länge utan avbrott kan motorn överhettas. Låt därför verktyget vila med jämna mellanrum.
- Använd inte brandfarliga ämnen, ens för rengöring.
- Temperaturen i omgivningen skall vara mellan 0°C och 40°C. Om batteriet används under fryspunkten 0°C, kan verktyget fungera onormalt.
- När du ska ladda ett kallt batteri (under 0°C) på ett varmt ställe, ska du låta batteriet ligga på detta ställe minst en timme i förväg så att batteriet får rumstemperatur.
- Om verktyget används när temperaturen är låg (t.ex. under vintern), eller om den stoppas ofta under användning, kan det hända att skyddsfunktionen för överhettning inte aktiveras.
- Prestandan för EY9L42 minskar kraftigt vid och under 10°C på grund av arbetsförhållanden och andra faktorer.

## [Batteri]

### Korrekt hantering av batteri

#### Litiumjonbatteri

- Förvara litiumjonbatteriet utan att ladda upp det efter användning för att erhålla optimal batterilivslängd.
- Kontrollera vid laddning av batteriet att polerna på batteriladdaren är fria från främmande ämnen, såsom damm eller vatten. Rengör polerna innan batteriet laddas, om något främmande ämne återfinns på polerna. Batteripolernas livslängd kan vid drift påverkas av främmande ämnen, såsom damm eller vatten.

- När batteriet inte används ska det hållas borta från mynt, nycklar, gem, spikar, skruvar och andra små metallföremål som kan orsaka kortslutning genom att vidröra kontakterna. En kortslutning av batteriets kontakter kan orsaka gnistor, brand eller brännskador.
- Se till att arbetsområdet har god ventilation vid användning av batteriet.
- Sätt genast på batteriskyddet igen efter att batteriet har tagits loss från verktygshuset för att förhindra ansamling av damm eller smuts på batteripolerna och kortslutning.

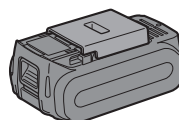

## Batteriets livslängd

Batteriet har en begränsad livslängd. Om batteriets kapacitet är extremt kort efter att ha laddats ordentligt, skall det bytas ut mot ett nytt.

## Batteriåtervinning

### ANMÄRKNING:

Se till att batteriet lämnas på anvisad plats för återvinning, när sådan finns, för att bidra till att skydda miljön.

## [Batteriladdare]

### Laddning

#### VIKTIGT:

- Om batteriets temperatur sjunker till under cirka -10°C, så avbryts laddning automatiskt för att förhindra försämring av batteriets prestanda.
- Temperaturen i omgivningen skall vara mellan 0°C och 40°C. Om batteriet används under fryspunkten 0°C, kan verktyget fungera onormalt.

- När du ska ladda ett kallt batteri (under 0°C) på ett varmt ställe, ska du låta batteriet ligga på detta ställe minst en timme i förväg så att batteriet får rumstemperatur.
- Kyl ner laddaren om du tänker ladda mer än två batteri i följd.
- Stick inte in fingrarna i kontakthålet när du håller laddaren i handen eller vid andra tidpunkter.

lakta följande för att förhindra brand och andra skador.

- Använd inte en motordriven generator som strömkälla.
- Täck inte över ventilationshålen på laddaren och batteriet.
- Koppla loss batteriladdaren från vägguttaget, när den inte ska användas.

### **OBSERVERA:**

Batteriet är inte helt uppladdat när det säljs. Se till att ladda upp batteriet före användning.

### Batteriladdare

1. Anslut laddaren till ett vägguttag.
2. Sätt i batteriet ordentligt i laddaren. (Bild 15)
  1. Placera batteriet i dockan på laddaren med anpassningsmärkena placerade mot varandra.
  2. Skjut batteriet framåt i pilens riktning.
3. Under laddningen lyser laddningslampan.
 

För att förhindra överladdning kopplar en inbyggd brytare automatiskt bort laddningsfunktionen när laddningen är färdig.

  - Om batteriet är för varmt (t.ex. direkt efter tungt arbete) startar inte laddningen. Den orange standby-lampan blinkar tills batteriet har svalnat. Därefter påbörjas laddningen automatiskt.
4. Den gröna laddningslampan börjar blinka långsamt när batteriet har nått cirka 80% laddning.
5. När laddningen är klar slocknar den gröna laddningslampan.

6. Om batteriets temperatur är 0°C eller lägre, så tar det längre tid än normalt att ladda upp batteriet helt. Även när batteriet har laddats upp helt har det bara cirka 50% av den styrka som gäller för ett batteri som laddats upp helt vid normala temperaturförhållanden.
7. Rådgör med en auktoriserad återförsäljare, om laddningslampan (grön) inte slocknar.
8. Vid isättning av ett fulladdat batteri i laddaren på nytt kommer laddningslampan att tändas. Efter ett antal minuter slocknar den gröna laddningslampan.

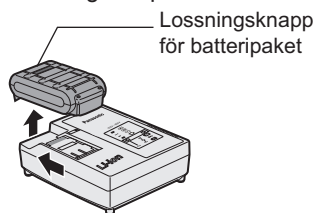

9. Tryck upp batteripaketets lossningsknapp och ta bort batteripaketet.

## LAMPINDIKATIONER

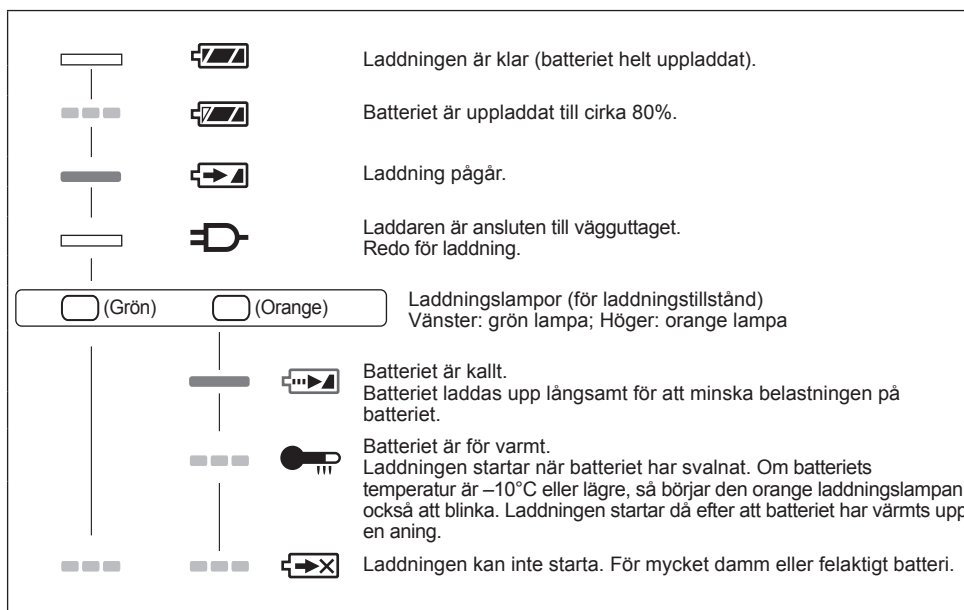

 Släckt

 Lyser

 Blinkar

### Information för användare om hopsamling och avfallshantering av gammalt material och använda batterier



Dessa symboler på produkter, förpackningar och/eller medföljande dokument betyder att man inte ska blanda elektriska och elektroniska produkter eller batterier med vanliga hushållssopor.



För att gamla produkter och använda batterier ska hanteras och återvinnas på rätt sätt ska man ta dem till passande uppsamlingsställe i enlighet med nationella bestämmelser och direktiven 2002/96/EC och 2006/66/EC.



När du kasserar dessa produkter och batterier på rätt sätt hjälper du till att spara på värdefulla resurser och förebygga en potentiell negativ inverkan på människors hälsa och på miljön som annars skulle kunna uppstå p.g.a. otillbörlig avfallshantering.

För mer information om uppsamling och återvinning av gamla produkter och batterier, var god kontakta din kommun, din avfallshanterare eller det försäljningsställe där du köpte din artikel.

Olämplig avfallshantering kan beläggas med straff i enlighet med nationella bestämmelser.

### För affärsanvändare inom den Europeiska Unionen

Om du vill kassera elektrisk eller elektronisk utrustning, var god kontakta din återförsäljare eller leverantör för ytterligare information.



## [Information om avfallshantering i länder utanför den Europeiska unionen]

Dessa symboler är endast giltiga inom den Europeiska Unionen. Om du vill kassera dessa föremål, var god kontakta dina lokala myndigheter eller din lokala återförsäljare och fråga efter rätt metod för avfallshantering.

### Notering till batterisymbolen (nedtill, två symbolexempel):

Denna symbol kan användas i kombination med en kemisk symbol. I detta fall iakttar den de krav som ställs upp i direktivet för den aktuella kemikalien.

## V. UNDERHÅLL

- Använd endast en torr, mjuk trasa till att torka bormaskinen med. Använd inte en fuktig trasa, thinner, bensin eller någon annan flyktig lösning vid rengöring.
- Om fogmassa råkar fastna på kuggstången, så ta bort massan innan den stelnar.

## VI. TILLBEHÖR

### VIKTIGT:

Förhindra risk för skador genom att använda tillbehör och tillsatser endast i avsett syfte.

Korvpatronadapter

- EY9X013E10

Kontakta din lokala serviceverkstad om du behöver hjälp eller närmare information om dessa tillbehör.

## VII. SPECIFIKATIONER

### HUVUDENHET

Modell	EY3640	EY3641
Motor	14,4 V likström	
Matningstryck	4410 N (450 kgf)	
Total längd	max. 615 mm min. 424 mm	max. 884 mm min. 560 mm
Vikt (inkl. batteriet )	2,65 kg	2,8 kg
Buller, Vibration	Se det bifogade arket	

### BATTERI

Modell	EY9L41	EY9L42	EY9L44	EY9L45
Akkumulatorbatteri	Litiumjonbatteri			
Batterispänning	14,4 V likström (3,6 V × 4 celler)		14,4 V likström (3,6 V × 8 celler)	

## BATTERILADDARE

Modell	EY0L81			
Märkdata	Se märkplåten på undersidan av laddaren			
Vikt	0,93 kg			
Laddningstid	EY9L41	EY9L42	EY9L44	EY9L45
	Användbar uppladdning: 45 min	Användbar uppladdning: 30 min	Användbar uppladdning: 50 min	Användbar uppladdning: 65 min
	Fullständig uppladdning: 60 min	Fullständig uppladdning: 35 min	Fullständig uppladdning: 65 min	Fullständig uppladdning: 80 min
Modell	EY0L82			
Märkdata	Se märkplåten på undersidan av laddaren			
Vikt	0,93 kg			
Laddningstid	EY9L41	EY9L42	EY9L44	EY9L45
	Användbar uppladdning: 35 min	Användbar uppladdning: 30 min	Användbar uppladdning: 40 min	Användbar uppladdning: 50 min
	Fullständig uppladdning: 50 min	Fullständig uppladdning: 35 min	Fullständig uppladdning: 55 min	Fullständig uppladdning: 60 min

**OBSERVERA:** Schemat kan innehålla modeller som inte säljs i ditt område.  
Vi hänvisar till senast allmänna katalog.  
Återförsäljarens namn och adress anges på det medföljande garantikortet.

**Opprinnelige bruksanvisninger: Engelsk  
Oversettelse av de opprinnelige  
bruksanvisningene: Andre språk**

## I. ANVENDELSESOMRÅDE

Takk for at De kjøpte en Panasonic Fugepistol. Denne Fugepistolen er til å trykke ut fugemassen. Denne modellen er både til pølsetype og til patrontype. Hastigheten kan justeres avhengig av jobben.

## II. EKSTRA SIKKERHETSREGLER

- 1) Vær klar over at dette verktøyet alltid er klar til bruk, det må ikke tilkoples strømmettet for å fungere.
- 2) Pass på at ikke slips eller vide mansjetter setter seg fast i tannstangen.
- 3) Stans arbeidet med verktøyet dersom du oppdager noe unormalt.
- 4) Under ladingen kan laderen bli litt varm. Dette er normalt. Batteriet skal IKKE lades opp i lengre tidsrom.
- 5) Utstyret er ikke laget for bruk av små barn eller sykelige mennesker uten tilsyn.
- 6) Små barn bør ha tilsyn for å sikre at de ikke leker med utstyret.

### **⚠ ADVARSEL:**

- Ikke bruk andre enn Panasonic batteripakker som er laget for bruk med dette oppladbare verktøyet.
- Panasonic kan ikke ta ansvar for skader eller ulykker som skjer på grunn av bruk av gjenbrukte batteripakker eller falske batteripakker.
- Ikke kast batteripakken i åpne flammer eller utsett den for ekstrem varme.
- Ikke slå spiker eller tilsvarende inn i batteriet, utsett det for sjokk, ta det fra hverandre eller forsøk å modifisere det.
- Ikke la metallobjekter berøre polene på batteriet.

- Ikke frakt eller oppbevar batteripakken i samme beholder som spiker eller tilsvarende metallobjekter.
- Ikke lad opp batteriet i områder der det er høy temperatur, som for eksempel vedsiden av åpne flammer eller i direkte sollys. Batteriet kan overopphetes, ta fyr, eller eksplodere.
- Ikke bruk andre enn den dedikerte laderen for å lade opp batteriet. Batteriet kan lekke, ta fyr, eller eksplodere.
- Etter at batteriet er tatt ut av verktøyet eller laderen, må du alltid sette pakkedekselet på plass. Dersom ikke det gjøres kan kontaktene kortsluttes, noe som medfører brannrisiko.
- Dersom batteripakkens ytelse er blitt forringet, skift den ut med en ny en. Fortsatt bruk av en defekt batteripakke kan føre til varmeutvikling, brann eller brudd på batteriet.

## Klargjøre fugepistolen

Følg instruksene på kassetten/pølsepakken for å klargjøre tetningsmassen, slik å skjære åpningen i ønsket diameter.

## III. OPPSETT

### Sette på eller fjerning av batteriet

#### **FORSIKTIG:**

Før du setter inn batteripakken, må du kontrollere at av/på bryteren på sagen beveger seg riktig og returnerer til stilling "OFF" når du slipper den.

1. For å sette inn batteripakken (Fig. 1) Rett inn mot innrettingsmerkene og sett på batteripakken.
  - Skyv batteriet inn til det låser seg i riktig stilling.
2. For å ta ut batteripakken (Fig. 2) Trykk på knappen foran for å løse ut batteripakken.

## Sette tetningsmassen inn i pistolen

### For bruk med kassetter

- 1) Skjær av en bit av tuten ved et punkt i henhold til arbeidet. (Fig. 3)
- 2) Trekk tannstangen hele veien tilbake. (Fig. 4)
- 3) Skru av rørholderen fra stativet og fjern pølsepakkeadapteren fra tannstangen. (Fig. 5)
- 4) Installer rørholderen på stativet, fjern frontdekselet fra rørholderen og sett inn patronen. (Fig. 6)
- 5) Sett tuten og installer frontdekselet på rørholderen. (Fig. 7)
- 6) Trykk tannstangen inntil den rører patronen. (Fig. 8)

### For bruk med pølsepakker

- 1) Skjær av en bit av tuten ved et punkt i henhold til arbeidet. (Fig. 3)
- 2) Trekk tannstangen hele veien tilbake. (Fig. 4)
- 3) Skru av rørholderen fra stativet.
- 4) Skru til pølsepakkeadapteren til stempelskjøten. (Fig. 9)

### MERK:

- Pass på at plungeren dreier seg lett.
- 5) Installer rørholderen på stativet, fjern frontdekselet fra rørholderen og sett inn pølsepakken. (Fig. 10)
  - 6) Sett tuten og installer frontdekselet på rørholderen. (Fig. 11)
  - 7) Trykk tannstangen inntil den rører pølsepakken. (Fig. 12)

## IV. BETJENING

### Hvordan bruke fugepistolen

- 1) Ta tak i håndtaket mens du holder rørholderen. (Fig. 13)
- 2) Sett tuten i rillen og trykk på av/på bryteren (L).

- 3) Rørholderen kan dreies. Dette gjør det enda enklere å arbeide på steder som er vanskelige å komme til.
- 4) Sett tangstanghastigheten i henhold til arbeidet. Man kan lett forandre hastigheten mens man arbeider ved å dreie brukshastighetskontrollen (K) med fingeren.

### FORSIKTIG:

- Pass på å låse avløseren ("0" posisjonen) når arbeidet er ferdig.

Justere hastigheten

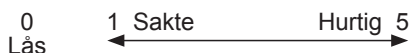

- 5) Massen vil trekke seg litt tilbake når du frigjør avløseren, dette for å forhindre drypping.

### FORSIKTIG:

- Drypping kan forekomme dersom man har en veldig liten tut, eller uvanlig bløt fugemasse.
- 6) Du kan få ut små mengder fugemasse ved å trykke kort på utløseren flere ganger. Så lenge som du trykker på utløseren innen 1 sekund av hvert skudd vil tannstangen komme sakte frem uten å gå tilbake.

### For hard fugemasse

- Varm opp fugemassen inntil den er myk.
- Sett ned hastigheten ved å velge brukshastighetskontrollen.
- Øk tutes åpningsdiameter. (Fig. 14)

### FORSIKTIG:

- Pass på at frontdekselet er skrudd til ordentlig når man arbeider.
- Ikke ta på tennstangen, slik at du ikke setter fast fingrene.
- Bruk kun verktøyet til påtenkte oppgaver, og bruk det ikke i lange perioder uten avbrudd, noe som i tilfelle kan skade fugepistolen eller kan føre til at pistolen blokkeres. Ikke sett inn en våt patron, eller en patron med herdet fugemasse.
- Brukes verktøyet sammenhengende i lengre perioder, kan motoren bli overopphetet. Det anbefales derfor at motoren slås av fra tid til annen.

- Bruk av lettantennelige materialer, også i forbindelse med renhold, er ikke tillatt.
- Temperaturen må være mellom 0°C (32°F) og 40°C (104°F). Dersom du forsøker å bruke batteripakken når batteritemperaturen er under 0°C (32°F), kan det være at verktøyet ikke fungerer skikkelig.
- Ved opplading av et kaldt batteri (under 0°C (32°F)) på et varmt sted, la batteriet stå der og vent i over en time for å varme opp batteriet til riktig temperatur.
- Hvis verktøyet brukes kontinuerlig under forhold med lav temperatur (f.eks. om vinteren) eller om det ofte stopper under bruk, kan det skyldes at beskyttelsesfunksjonen mot overoppheting ikke aktiveres.
- Ytelsen til EY9L42 svekkes betraktelig ved 10°C og lavere temperatur på grunn av driftsforholdene og andre faktorer.

## [Batteripakke] For riktig bruk av batteripakke

### Li-ion-Batteripakke

- Oppbevar batteriet etter bruk uten å lade opp for å sikre lengre levetid.
- Ved oppladning av batteripakken, kontroller at polene på batteriladeren er fri for fremmedlegemer så som støv eller vann. Rens polene før du lader opp batteripakken hvis du finner fremmedlegemer på polene. Batteripakkepolenes levetid kan bli påvirket av fremmedlegemer så som støv eller vann mens de er i bruk.
- Når du ikke bruker batteripakken, skal den oppbevares borte fra metallgjenstandene som binders, mynter, nøkler, spiker, skruer osv., fordi de kan ha en elektrisk forbindelse med batteripakken. Kortslutningen kan forårsake gnister, forbrening eller brann.
- Forsikre deg om arbeidsrommet er godt ventilert under bruk av batteripakken.
- Når du fjerner batteripakken fra verktøyet, skal batteripakkedekselet lukkes for å hindre at batteripolene blir forurenset av støv eller skitt, noe som kan føre til kortslutning.

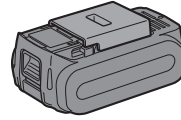

### Oppbevaring av batteriet

Oppladbare batterier har en begrenset levetid. Hvis brukstiden er uvanlig kort selv etter en korrekt opplading, bør batteriet byttes ut med et nytt.

### Resirkulering av batteri

#### LEGG MERKE TIL:

For å resirkulere materialer og beskytte miljøet, sørg for å avhende batteriet på et offisielt godkjent sted hvis et slikt finnes i ditt land.

## [Batterilader]

### Lading

#### FORSIKTIG:

- Dersom temperaturen til batteripakken faller til under -10°C (14°F), vil oppladingen stanse automatisk for å forhindre forringelse av batteriet.
- Temperaturen må være mellom 0°C (32°F) og 40°C (104°F). Dersom du forsøker å bruke batteripakken når batteritemperaturen er under 0°C (32°F), kan det være at verktøyet ikke fungerer skikkelig.
- Ved opplading av et kaldt batteri (under 0°C (32°F)) på et varmt sted, la batteriet stå der og vent i over en time for å varme opp batteriet til riktig temperatur.
- Kjøøl ned laderen når det lades mer enn to batteripakker etter hverandre.
- Ikke stikk fingrene inn i kontakthullet når du holder laderen eller under andre omstendigheter.

For å forhindre brann eller skade på laderen,

- Ikke bruk strøm fra en motorgenerator.
- Ikke dekk til ventilasjonshullene på laderen og batteripakken.
- Trekk laderen ut av kontakten når den ikke er i bruk.

## MERK:

Batteripakken er ikke ladet helt opp fra fabrikk. Forsikre deg om å opplade batteriet før det tas i bruk.

9. Fjerne batteripakken mens utløserknappen for batteripakken er oppe.

## Batterilader

1. Laderen tilkobles nettstrøm.
2. Sett batteriet i laderen. Trykk helt ned.  
(Fig. 15)
  1. Oppstill opprettingsmerkene og sett batteriet i dokken på laderen.
  2. Skyv batteriet forover i retning som pilen viser.
3. Under lading lyser ladelampen hele tiden.  
Når ladingen er fullført, sørger automatikk i lade-elektronikken for å forhindre overlading.
  - Lading vil ikke skje hvis batteriet er for varmt (for eksempel som rett etter ekstremt tunge belastninger).  
Den oransjegule ventelampen vil fortsette å blinke inntil at batteriet er avkjølt.  
Lading vil da gjenopptas automatisk.
4. Ladelampen (grøn) vil blinke sakte inntil batteriet er ladet opp ca. 80%.
5. Når ladingen er ferdig, slår den grønne ladelampen seg av.
6. Dersom temperaturen på batteripakken er 0°C eller under, tar det lengre tid til å lade batteriet helt opp enn vanlig.  
Selv om batteriet er ladet helt opp, ville det gi ca. 50% av ytelsen som er oppladet på normal arbeidstemperatur.
7. Ta kontakt med en autorisert forhandler dersom ladelampen (grønn) ikke slår seg av.
8. Når du setter en ferdigoppladet batteripakke i batteriladeren igjen, vil indikatorlampen lyse. Etter noen minutter slår den grønne ladelampen seg av.

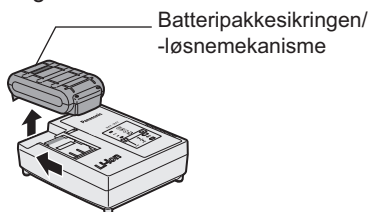

## LAMPEINDIKATORER

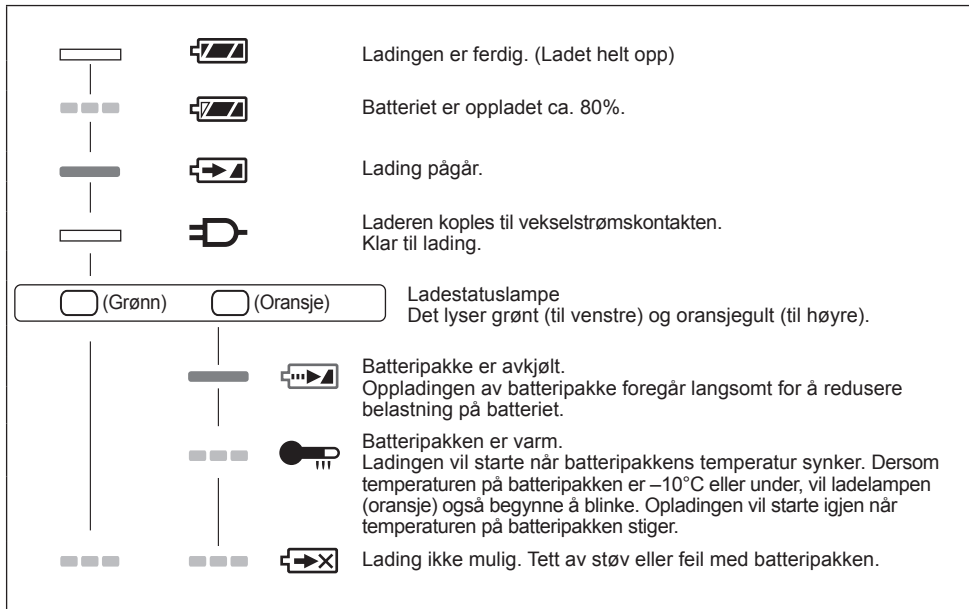

 Slått av

 Slått på

 Bliker

## Brukerinformasjon om innsamling og håndtering av gammelt utstyr og brukte batterier



Slike symboler på produkter, emballasje, og/eller på medfølgende dokumenter betyr at brukte elektriske/elektroniske produkter og batterier ikke må blandes med vanlig husholdningsavfall.



For riktig håndtering og gjenvinning av gamle produkter og brukte batterier, vennligst lever dem til anvendelige innsamlingssteder, i samsvar med nasjonal lovgivning og direktivene 2002/96/EC og 2006/66/EC.



Ved riktig håndtering av disse produktene og batteriene, hjelper du til med å spare verdifulle ressurser og forhindre potensielle negative effekter på menneskers helse og miljøet, som ellers kan oppstå ved uriktig avfallshåndtering.

For mer informasjon om innsamling og gjenvinning av gamle produkter og batterier, vennligst ta kontakt med kommunen, ditt renovasjonsselskap eller stedet der du kjøpte gjenstandene.

Ukorrekt håndtering av dette avfallet kan medføre straffansvar, i overensstemmelse med nasjonal lovgivning.

## For forretningsdrivende brukere i EU

Dersom du ønsker å kaste elektrisk og elektronisk utstyr, vennligst ta kontakt med din forhandler eller leverandør for videre informasjon.

## [Informasjon om håndtering i land utenfor EU]

Disse symbolene gjelder bare innenfor EU. Ønsker du å kaste slike gjenstander, vennligst kontakt dine lokale myndigheter eller forhandler og spør etter riktig fremgangsmåte for håndtering.

## Merknader for batterisymbol (to nederste symbol-eksempler):

Dette symbolet kan bli brukt i kombinasjon med et kjemisk symbol. I dette tilfellet etterkommer det kravet satt av direktivet for det kjemikaliet det gjelder.

## V. VEDLIKEHOLD

- Bruk bare en tørr, myk klut for å tørke enheten. Ikke bruk en fuktig klut, tynner, bensin eller andre flytende løsninger for rengjøring.
- Hvis fugemassen skulle sitte fast på tannstangen, fjern den før den hardner til.

## VI. TILBEHØR

### FORSIKTIG:

For å unngå fare for personskade, benytt tilbehøret for de hensiktene som det er laget for.

Pølsepakkeadapter

- EY9X013E10

Hvis man trenger hjelp for nærmere detaljer angående disse tilbehørene, ta kontakt med Deres servicesenter.

## VII. SPESIFIKASJONER

### HOVEDENHET

Modell	EY3640	EY3641
Motor	14,4 V likestrøm	
Utkastertrykk	4410 N (450 kgf)	
Totallengde	maks. 615 mm min. 424 mm	maks. 884 mm min. 560 mm
Vekt (med batteripakke)	2,65 kg	2,8 kg
Støy, Vibrasjon	Se det vedlagte arket	

### BATTERIPAKKE

Modell	EY9L41	EY9L42	EY9L44	EY9L45
Batteritype	Li-ion-Batteri			
Batterispennning	14,4 V likestrøm (3,6 V × 4 celler)		14,4 V likestrøm (3,6 V × 8 celler)	



## BATTERILADER

Modell	EY0L81			
Merkeidata	Se merkeplaten på bunnen av laderen			
Vekt	0,93 kg			
Ladetid	EY9L41	EY9L42	EY9L44	EY9L45
	Brukbar: 45 min	Brukbar: 30 min	Brukbar: 50 min	Brukbar: 65 min
	Fullt ladet: 60 min	Fullt ladet: 35 min	Fullt ladet: 65 min	Fullt ladet: 80 min
Modell	EY0L82			
Merkeidata	Se merkeplaten på bunnen av laderen			
Vekt	0,93 kg			
Ladetid	EY9L41	EY9L42	EY9L44	EY9L45
	Brukbar: 35 min	Brukbar: 30 min	Brukbar: 40 min	Brukbar: 50 min
	Fullt ladet: 50 min	Fullt ladet: 35 min	Fullt ladet: 55 min	Fullt ladet: 60 min

**MERK:** Modell- og tilbehør-utvalg kan variere fra land til land. Ikke alle varianter som er vist her selges i Norge. Se den nyeste hovedkatalog.  
Forhandlerens navn og adresse står på det vedlagte garantibeviset.

**Alkuperäiset ohjeet: englanti**  
**Alkuperäisten ohjeiden käännös: muut kielet**

## I. KÄYTTÖTARKOITUS

Kiitämme Panasonic-saumauspistoolin hankinnasta. Tämä saumauspistooli on tarkoitettu saumausaineen pursotukseen. Tässä mallissa voidaan käyttää sekä kalvotyyppiä että patruunatyyppiä. Nopeus voidaan säätää työn mukaan.

## II. LISÄÄ TURVALLISUUSMÄÄRÄYKSIÄ

- 1) Pidä mielessä, että tämä työkalu on aina toimintakunnossa, koska sitä ei tarvitse kytkeä pistorasiaan.
- 2) Pidä huoli, että solmiosi tai vaatteiden hihat eivät pääse kiertymään hammastankoon.
- 3) Lopeta työkalun käyttäminen jos havaitset jotakin epätavallista.
- 4) Latauksen aikana lataaja saattaa lämmentä hiukan. Tämä on normaalia. ÄLÄ lataa akkua liian kauan.
- 5) Laite ei sovellupienten lasten tai muutoin harkintakyvyltään vajavaisten henkilöiden käyttöön ilman valvontaa.
- 6) Pieniä lapsia on valvottava, jotta he eivät leiki laitteella.

### **⚠ VAROITUS:**

- Älä käytä muita kuin Panasonic-akkuja, jotka on suunniteltu tämän ladattavan työkalun käyttöön.
- Panasonic ei ole vastuussa vahingoista tai onnettomuuksista, jotka aiheutuvat kierrätetyn tai väärennetyn akun käytöstä.
- Älä hävitä akkua polttamalla äläkä saata sitä alttiiksi kuumuudelle.
- Älä kiinnitä akkuun nauloja, älä kolhi, pura sitä äläkä yritä muuttaa sen rakennetta.
- Älä anna metalliesineiden koskettaa akkuliittimiä.

- Älä kannä äläkä säilytä akkua paikassa, jossa on nauloja tai muita metalliesineitä.
- Älä lataa akkua kuumassa paikassa kuten avotulen lähellä tai auringonpaisteessa. Akku saattaa kuumentua liikaa, syttyä palamaan tai räjähtää.
- Lataa akku aina sen omalla laturilla. Muulla laturilla lataaminen saattaa aiheuttaa akun vuotamista, ylikuumenemista tai akun räjähtämisen.
- Kun akku on irrotettu työkalusta tai laturista, pane aina akun kansi paikalleen. Muuten akun liittimet saattavat mennä oikosulkuun, jolloin seurauksena on tulipalovaara.
- Kun akku on heikentynyt, vaihda se uuteen. Vahingoittuneen akun käytön jatkaminen saattaa aiheuttaa kuumuutta, tulen syttymisen tai akun halkeamisen.

## Saumauspistoolin valmistelu

Noudata patruunaa / kalvopakkausta koskevia ohjeita.

## III. KOKOAMINEN

### Akun asettaminen tai poistaminen

#### **TÄRKEÄ HUOMAUTUS:**

Ennen kuin laitat akun laitteen sisään, varmista että työkalun liipaisin toimii asianmukaisesti ja palaa "OFF" asentoon vapautettaessa.

1. Akun asettaminen paikalleen (Kuva 1)  
Laita sijoitusmerkit kohdakkain ja pane akku paikalleen.
  - Siirrä akkua kunnes se lukkiutuu paikalleen.
2. Akun poistaminen (Kuva 2)  
Vapauta akku painamalla edessä olevaa painiketta.

## Patruunan asentaminen

### Patruunoiden käyttö

- 1) Leikkaa irti suuttimen kärki kohdasta, joka sopii työlle. (Kuva 3)
- 2) Vedä hammastanko kokonaan taakse. (Kuva 4)
- 3) Ruuvaa massasäiliö irti kotelosta ja irrota kalvopakkaus hammastangosta. (Kuva 5)
- 4) Asenna massasäiliö koteloon, irrota etukansi massasäiliöstä ja aseta patruuna paikalleen. (Kuva 6)
- 5) Aseta suutin ja asenna etukansi massasäiliöön. (Kuva 7)
- 6) Paina hammastankoa, kunnes se koskettaa patruunaa. (Kuva 8)

### Kalvopakkausten käyttö

- 1) Leikkaa irti suuttimen kärki kohdasta, joka sopii työlle. (Kuva 3)
- 2) Vedä hammastanko kokonaan taakse. (Kuva 4)
- 3) Ruuvaa massasäiliö irti kotelosta.
- 4) Ruuvaa kalvopakkaus männän pesään. (Kuva 9)

### HUOMAUTUS

- Varmista, että mäntä pyörii esteettä.
- 5) Asenna massasäiliö koteloon, irrota etukansi massasäiliöstä ja aseta kalvopakkaus paikalleen. (Kuva 10)
  - 6) Aseta suutin ja asenna etukansi massasäiliöön. (Kuva 11)
  - 7) Paina hammastankoa, kunnes se koskettaa kalvopakkausta. (Kuva 12)

## IV. TOIMINTA

### Saumauspistoolin käyttäminen

- 1) Tartu kahvaan kiinni ja pidä samalla massasäiliötä toisella kädellä. (Kuva 13)
- 2) Pane suutin vakoon ja purista sitten liipaisinta (L).

- 3) Massasäiliötä voidaan pyörittää. Tämä tekee työskentelyn entistä helpommaksi vaikeissakin olosuhteissa.
- 4) Aseta hammastangon nopeus työn mukaan. Käyttönopeussäädintä (K) sormella pyörittämällä on helppo vaihtaa nopeutta työskentelyn aikana.

### TÄRKEÄ HUOMAUTUS:

- Muista lukita liipaisin ("0" asento) lopetettuasi.

Nopeuden säätö

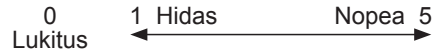

- 5) Kara vetäytyy hieman kun liipaisin vapautetaan, jottei ainetta valu hukkaan.

### TÄRKEÄ HUOMAUTUS:

- Ainetta voi valua, jos suuttimen aukko on pieni tai kun käytetään erityisen pehmeitä tiivistysmassoja.
- 6) Voit vetää liipaisimesta toistuvasti saadaksesi pieniä määriä massaa. Kun vedät liipaisimesta toistuvasti sekunnin välein, hammastanko liikkuu eteenpäin hitaasti eikä vetäydy takaisin.

### Koville massoille

- Lämmitä saumasmassaa, kunnes se on pehmeää.
- Pienennä nopeus käyttönopeussäätimellä.
- Leikkaa suuttimen kärki suuremmaksi. (Kuva 14)

### TÄRKEÄ HUOMAUTUS:

- Varmista, että etukansi on kiristetty tiukasti ennen käyttöä.
- Älä koske hammastankoa, jotta sormesi eivät jää puristuksiin.
- Käytä työkalua vain siihen tarkoitukseen johon se on suunniteltu, älä käytä sitä pitkään ilman taukoja sillä tiivistyspistooli saattaa vaurioitua tai patruuna saattaa jumiutua. Älä laita patruunaa sisään jos se on märkä tai jos tiivistysmassa on kovettunut.

- Jos työkalua käytetään pitkiä aikoja, moottori saattaa ylikuumentua. Sen vuoksi suosittelemme, että kytket sen pois päältä silloin tällöin.
- Syttyvien aineiden käyttö puhdistukseenkaan ei ole sallittua.
- Käyttöympäristö: 0°C (32°F) –40°C (104°F). Jos akkua käytetään alle 0°C (32°F) lämpötilassa, laitteessa saattaa ilmetä toimintahäiriöitä.
- Kun kylmää akkua (alle 0°C (32°F)) ladataan lämpimässä paikassa, on hyvä antaa akun lämmitä ennen latausta.
- Jos työkalua käytetään kylmässä ympäristössä (kuten talvella) tai jos se pysäytetään usein käytön aikana, ylikuumentumisen suojaustoiminto ei kenties käynnisty.
- EY9L42-laitteen toimintakyky heikkenee huomattavasti alle 10 °C:n lämpötiloissa työskentelyolosuhteiden ja muiden syiden takia.

## [Akku]

### Akun oikea käyttö

#### Li-ioniakku

- Jotta li-ioniakku kestää mahdollisimman pitkään, pane se säilöön käyttöön jälkeen lataamatta sitä.
- Kun akku ladataan, varmista, että akkulaturin liittimissä ei ole vieraita aineita kuten pölyä tai vettä. Jos liittimistä löytyy vieraita aineita, puhdista liittimet ennen akun lataamista. Akkuliittimissä käytön aikana olevat vieraat aineet kuten pöly ja vesi saattavat heikentää akun käyttöikää.
- Kun akkua ei käytetä, pidä se poissa metalliesineiden kuten paperiliittimien, kolikoiden, avainten, nauhojen, ruuvien tai muiden pienten metalliesineiden lähetyviltä, jotka saattavat aiheuttaa liittännän liittimestä toiseen. Akkuliittimien saattaminen oikosulkuun saattaa aiheuttaa kipinöitä, palovammoja tai tulipalon.
- Kun käytät akkua, varmista, että työskentelypaikassa on hyvä ilmanvaihto.

- Kun akku otetaan pois työkalusta, pane akkukotelon kansi heti kiinni, jotta akkuliittimiin ei pääse pölyä tai likaa eikä synny oikosulkua.

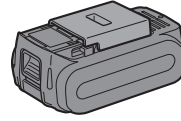

### Akun kestoikä

Ladattavien akkujen käyttöaika on rajoitettu. Jos käyttöaika on erittäin lyhyt kunnollisen latauksen jälkeen, vaihda akku uuteen.

### Akun kierrätys

#### HUOMIO:

Ympäristön suojelemiseksi ja materiaalien kierrättämiseksi akku on vietävä hävitettäväksi erityiseen keräyspisteeseen, jos sellainen on maassasi.

## [Akkulaturi]

### Lataus

#### TÄRKEÄ HUOMAUTUS:

- Jos akun lämpötila laskee alle –10°C (14°F), lataus loppuu automaattisesti, jotta saadaan estettyä akun heikkeneminen.
- Käyttöympäristö: 0°C (32°F) –40°C (104°F). Jos akkua käytetään alle 0°C (32°F) lämpötilassa, laitteessa saattaa ilmetä toimintahäiriöitä.
- Kun kylmää akkua (alle 0°C (32°F)) ladataan lämpimässä paikassa, on hyvä antaa akun lämmitä ennen latausta.
- Anna laturin jäähtyä ladatessasi kahta tai useampaa akkua peräkkäin.
- Älä missään tapauksessa työnnä sormiasi latauspesään.

Tulipalovaaran ja akkulaturin vahingoittumisen estämiseksi:

- Älä käytä moottorin generaattoria virtalähteenä.

- Älä peitä laturin tai akkuyksikön tuuletusaukkoja.
- Irrota laturi verkosta, kun sitä ei käytetä.

### **HUOMAUTUS:**

Akkua ei ole ladattu kokonaan liikkeessä. Akku on ladattava ennen käyttöä.

#### Latauslaite

1. Kytke laturin pistoke vaihtovirtaverkon pistorasiaan.
2. Paina akku riittävän syväälle latauslaitteeseen. (Kuva 15)
  1. Aseta sovitusmerkit vastakkain ja aseta akku laturin liittiimeen.
  2. Siirrä eteenpäin nuolen osoittamaan suuntaan.
3. Latauksen merkkivalo palaa latauksen aikana.  
Kun akku on ladattu, latauksen merkkivalo alkaa vilkkua nopeasti ja laitteen sisäänrakennettu kytkin katkaisee latauksen automaattisesti estäen yllilatautumisen.
  - Latausta ei tapahdu, jos akku on liian lämmin. Oranssi valmiusvalo syttyy ja palaa siihen asti, kunnes akku jäähtyy. Oranssi valmiustilan lamppu vilkkuu, kunnes akku on jäähtynyt. Lataus alkaa sitten automaattisesti.
4. Latauslamppu (vihreä) vilkkuu hitaasti, kun akku on latautunut noin 80%.
5. Kun lataus on suoritettu loppuun, vihreä latauslamppu sammuu.
6. Jos akun lämpötila on 0°C astetta tai sitä vähemmän, täyteen lataus kestää tavallista kauemmin.  
Vaikka akku on ladattu täyteen, sen teho on noin 50% tavallisessa lämpötilassa ladattuun täyteen akkuun verrattuna.
7. Ota yhteys valtuutettuun jälleenmyyjään, jos latauslamppu (vihreä) ei sammuu.
8. Jos kokonaan ladattu akku asetetaan uudelleen laturiin, latauslamppu saattaa syttyä palamaan. Muutaman minuutin kuluttua vihreä latauslamppu sammuu.

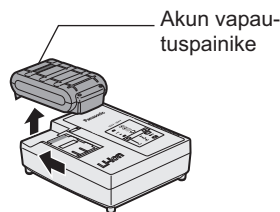

9. Poista akku pitäessäsi akun vapautuspainiketta ylhäällä.

# LAMPUN MERKINNÄT

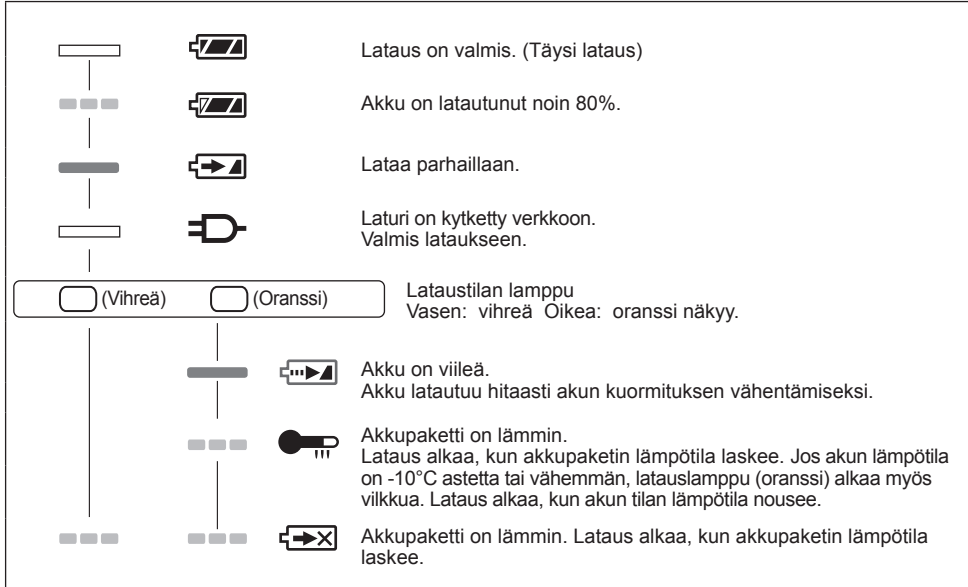

Sammutettu Sammuu

Palaa

Vilkkuu

## Tietoja vanhojen laitteiden ja käytettyjen paristojen keräyksestä ja hävittämisestä



Nämä merkinnät tuotteissa, pakkauksissa ja/tai niihin liitetyissä dokumenteissa tarkoittavat, että käytettyjä sähkö- ja elektroniikkalaitteita sekä paristoja ei tule sekoittaa tavalliseen kotitalousjätteeseen.



Vanhojen tuotteiden ja käytettyjen paristojen asianmukainen käsittely, talteen ottaminen ja kierrätys edellyttävät niiden viemistä tarjolla oleviin keräyspisteisiin kansallisten määräysten sekä direktiivien 2002/96/EC ja 2006/66/EC mukaisesti.



Kun hävität tuotteet ja paristot asianmukaisesti, autat säilyttämään arvokkaita luonnonvaroja sekä ehkäisemään ihmisen terveydelle ja ympäristölle haitallisia vaikutuksia, joita vääränlainen jätteenkäsittely voi aiheuttaa.

Ota yhteys asuinkuntasi viranomaisiin, jätteenkäsittelystä vastaavaan tahoon tai tuotteiden ostopaikkaan saadaksesi lisätietoja vanhojen tuotteiden ja paristojen keräyksestä ja kierrätyksestä.

Tuotteiden epäasianmukaisesta hävittämisestä saattaa seurata kansallisessa lainsäädännössä määrätty rangaistus.

## Yrityksille Euroopan unionissa

Lisätietoja sähkö- ja elektroniikkalaitteiden hävittämisestä saat jälleenmyyjältä tai tavarantoimittajalta.

## [Tietoja hävittämisestä Euroopan unionin ulkopuolella]

Nämä merkinnät ovat voimassa ainoastaan Euroopan unionin alueella. Ota yhteys paikallisiin viranomaisiin tai jälleenmyyjään saadaksesi tietoja oikeasta jätteenkäsittelymenetelmästä.

## Paristomerkintää koskeva huomautus (alla kaksi esimerkkiä merkinnöistä):

Tämä merkki voi olla käytössä yhdessä kemiallisen merkinnän kanssa. Siinä tapauksessa merkki noudattaa kyseistä kemikaalia koskevan direktiivin vaatimuksia.

## V. HUOLTO

- Käytä laitteen pyyhkimiseen vain kuivaa, pehmeää kangasta. Älä käytä puhdistukseen kosteaa kangasta, tinneriä, bensiiniä tai muita helposti syttyviä aineita.
- Jos saumausainetta pääsee hammastankoon, poista se ennen kuin se kovettuu.

## VI. LISÄLAITTEET

### TÄRKEÄ HUOMAUTUS:

Loukkaantumisvaaran estämiseksi käytä lisäosia tai varusteita ainoastaan niille mainittuihin tarkoituksiin.

Kalvopakkaus  
• EY9X013E10

Jos tarvitset apua tai tarkempia tietoja näistä lisäosista, pyydämme ottamaan yhteyden paikalliseen huoltokeskukseen.

## VII. TEKNISET TIEDOT

### PÄÄLAITE

Malli	EY3640	EY3641
Moottori	Tasavirta 14,4 V	
Paine	4410 N (450 kgf)	
Kokonaispituus	maks. 615 mm min. 424 mm	maks. 884 mm min. 560 mm
Paino (akku)	2,65 kg	2,8 kg
Ääniä, Tärinää	Katso liite	

### AKKUPAKETTI

Malli	EY9L41	EY9L42	EY9L44	EY9L45
Akun säilytys	Li-ioniakku			
Akun jännite	Tasavirta 14,4 V (3,6 V × 4 kennoa)		Tasavirta 14,4 V (3,6 V × 8 kennoa)	

## AKKULATURI

Malli	EY0L81			
Teho	Katso laturin pohjassa olevaa arvokilpeä			
Paino	0,93 kg			
Latausaika	EY9L41	EY9L42	EY9L44	EY9L45
	Käytettävissä: 45 min	Käytettävissä: 30 min	Käytettävissä: 50 min	Käytettävissä: 65 min
	Täysi: 60 min	Täysi: 35 min	Täysi: 65 min	Täysi: 80 min
Malli	EY0L82			
Teho	Katso laturin pohjassa olevaa arvokilpeä			
Paino	0,93 kg			
Latausaika	EY9L41	EY9L42	EY9L44	EY9L45
	Käytettävissä: 35 min	Käytettävissä: 30 min	Käytettävissä: 40 min	Käytettävissä: 50 min
	Täysi: 50 min	Täysi: 35 min	Täysi: 55 min	Täysi: 60 min

**HUOMAUTUS:** Taulukko saattaa sisältää malleja, jotka eivät ole myynnissä Suomessa.  
Katso tietoja uusimmasta yleisesitteestä.  
Katso jälleenmyyjän yhteystiedot oheisesta takuukortista.

Produkte preiswert unter [www.dichtstoffe-shop.de](http://www.dichtstoffe-shop.de) bestellen.



—MEMO—

Produkte preiswert unter [www.dichtstoffe-shop.de](http://www.dichtstoffe-shop.de) bestellen.



—MEMO—



Produkte preiswert unter [www.dichtstoffe-shop.de](http://www.dichtstoffe-shop.de) bestellen.



— 90 —



—MEMO—



Produkte preiswert unter [www.dichtstoffe-shop.de](http://www.dichtstoffe-shop.de) bestellen.



— 91 —



Produkte preiswert unter [www.dichtstoffe-shop.de](http://www.dichtstoffe-shop.de) bestellen.

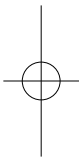

**Panasonic Corporation**  
1006, Kadoma, Osaka 571-8501, Japan  
<http://panasonic.net>

EN. GR. FR. IT. ND. ES. DN. SW. NR. FN  
EY971036405 2012.08

Printed in China

