

KATALOG
2015 / 16

HUFA®

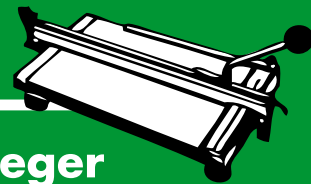

Die Marke der Fliesenleger



www.dichtstoffe-shop.de

www.hufa-werkzeuge.de



Kompetente Verkaufsständer für Ihren Fachmarkt:

Desweiteren haben wir auch für unsere Fachmarktkunden permanent an neuen Präsentationen gearbeitet und neue Ideen umgesetzt, für beste Umsätze um sich auch weiterhin vom Wettbewerb erfolgreich zu unterscheiden.

Professionelle Verkaufsständer, ganz individuell auf Ihren Markt zugeschnitten, leistungsstark und verkaufsfördernd aus dem Hause HUFA.

Wir beraten Sie gerne auch persönlich mit unserem erfahrenen Außendienst.



Wir wünschen Ihnen auch weiterhin viel Erfolg mit unseren Produkten aus dem Hause HUFA!
Ihr HUFA-Vertriebsteam



Inhaltsverzeichnis:

Fliesenschneider	4-6
Schneidrädchen	7
Fliesenbearbeitung	8-12
Fliesenverfugung	12, 14, 15
Fliesennivellierung.....	13
Fliesenreinigung.....	16, 17
Verlegewerkzeuge	18, 19, 20
Allgemeine Werkzeuge	21, 22, 23, 28
Diamantwerkzeuge	24-25
Arbeitsschutz	26-27
Ersatzteile Fliesenschneider	29-30
Bestellformular	31
Lieferbedingungen	32

www.dichtstoffe-shop.de

FLIESENSCHNEIDER



	5533	5534	5535	5536
HUFA Schneidenhexe Diagonal Ausführung c-AL Premium mit unterer Brechvorrichtung und geschraubten Führungsprofil	800 mm € 389,-	1000 mm € 422,-	1200 mm € 495,-	1400 mm € 759,-

- Geschliffene und chromatisierte Führungsschiene
- Geschraubtes Aluführungsprofil
- Anschlagwinkel bis zu 39 cm ausziehbar
- Schieblehre chromatisiert
- Stabile GummifüÙe
- Seitenausleger zur Verbreiterung der Auflagefläche
- HM-Schneidrädchen 20 mm mit Titan-Nitrid-Beschichtung
- 45° Winkeleinkerbung für präzise Diagonalschnitte
- Praktischer Tragegriff



	5531	5532
HUFA Schneidenhexe Diagonal Ausführung c-AL Premium mit unterer Brechvorrichtung,	530 mm € 291,-	630 mm € 322,-

- Geschliffene Führungsschiene
- Anschlagwinkel bis zu 39 cm ausziehbar
- Schieblehre chromatisiert
- Stabile GummifüÙe
- Seitenausleger zur Verbreiterung der Auflagefläche
- HM-Schneidrädchen 20 mm mit Titan-Nitrid-Beschichtung
- 45° Winkeleinkerbung für präzise Diagonalschnitte
- Praktischer Tragegriff





	5537	5553	5563
HUFA Schneidhexe Ausführung Klassik-cb	370 mm	530 mm	630 mm
mit oberer Brechvorrichtung	€ 258,-	€ 280,-	€ 308,-
<ul style="list-style-type: none"> - Geschliffene Führungsschiene - Anschlagwinkel bis zu 39 cm ausziehbar - Schieblehre chromatisiert - Stabile GummifüÙe - Seitenausleger zur Verbreiterung der AuflagefläÙe - HM-SchneidräÙchen 20 mm - Tragegriff im Holzbrett 			



	5529	5528
HUFA Fließenschneider Ausführung Edition AL	530 mm	630 mm
untere Brechvorrichtung	€ 225,-	€ 275,-
<ul style="list-style-type: none"> - ausklappbarer Auflagenhalter - 20 mm HM-RäÙchen - Tragegriff im Holzbrett - geschliffene Führungsschiene - Stabile GummifüÙe - Seitenausleger - Holzplatte 25 cm breit - Tragegriff im Holzbrett 		

FLIESENSCHNEIDER

	1497	5530
Hufa Schneidhexe Hobby	495 mm	600 mm
Die Hufa für kleine Schnitтарbeiten. Schnittlänge 495 mm oder 600 mm	€ 85,-	€ 109,-
<ul style="list-style-type: none"> - Top-Brechvorrichtung - Stabile GummifüÙe - Grundplatte aus mehrfach verleimten Hartholz - Winkelanschlag chromatisiert - HM-Schneidrädchen 15 mm 		



	9460	9459
Fliesenleger-Arbeitstisch für Fliesenschneider bis	630 mm	800 mm
Vollverzinkt, 2 Räder, Arbeitshöhe individuell auf Körpergröße einstellbar. Flach zusammenklappbar.	€ 195,-	€ 295,-



9465	€ 5,90
Profi-Wartungsspray 150 ml	
Ideales Pflegemittel für Holzfliesenschneider	



9300 € 5,90

Hartmetall - Schneidrädchen 20 mm Ø,
3 mm dick, lose



9305 € 6,90

Hartmetall - Schneidrädchen 20 mm Ø,
3 mm dick + Achse SB



9310 € 8,10

Hartmetall - Schneidrädchen TiN 20 mm Ø,
3 mm dick, lose
TiN = Titan-Nitrid-Beschichtung



9315 € 9,10

Hartmetall - Schneidrädchen TiN 20 mm Ø,
3 mm dick + Achse SB
TiN = Titan-Nitrid-Beschichtung



9320 € 5,60

Hartmetall - Schneidrädchen 15 mm Ø,
3 mm dick, lose.
Für Hobby 495/600



9325 € 6,60

Hartmetall - Schneidrädchen 15 mm Ø,
3 mm dick + Achse SB.
Für Hobby 495/600



	9330	9331
Achsbolzen	lose	SB
Für alle Ausführungen	€ 0,70	€ 1,00



FLIESENBEARBEITUNG

9360 € 6,90

Fliesenlochzange SB
Aus Chrom-Vanadium-Stahl

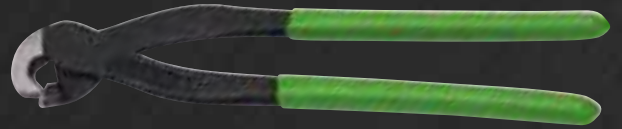

9361 € 7,50

Fliesenlochzange SB mit Feder
Aus Chrom-Vanadium-Stahl



9387 € 9,90

Fliesen-Rabitzzange SB mit extra schmalem Kopf 12 mm
Aus Chrom-Vanadium-Stahl



9385 € 8,90

Fliesen-Rabitzzange SB 225 mm
Aus Chrom-Vanadium-Stahl



9362 € 10,20

Mosaikzange SB
Mit HM-Schneide

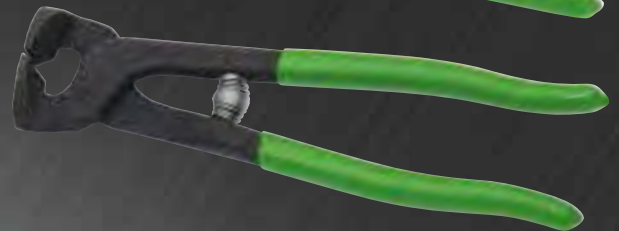

9364 € 15,70

Glasbeißzange SB
Zum Schneiden von Mosaik- und Glasmosaikstücken
Mit HM-Brechrädchen



9363 € 4,90

Fliesenschneid-Brechzange SB
Mit HM-Schneidrädchen



9380 € 6,90

Profi-HM-Glasfliesenschneider SB
Mit HM-Rädchen für Platten von 2-10 mm



9642 € 2,60

Glasschneider
Mit 5 WS Rädchen, SB-verpackt



FLIESENBEARBEITUNG

	9522	9523
Gummihammer	54 mm	65 mm
Weiß, mit Holzstiel	€ 5,30	€ 8,00



	9515	9516
Fäustel	1000 g	1250 g
TÜV/GS-geprüft DIN 6475 Hartholzstiel, Sicherheitskeil	€ 9,50	€ 10,90



9101	€ 11,70
HUFA Hartmetall-Hämmerchen	
Metallstiel	



9102	€ 7,40
Fliesenhammer	
mit Hartmetallspitze	



9103	€ 14,50
Fliesenhammer 2 K	
mit Hartmetallspitze, 2-Komponentengriff. Ergonomisch optimiert, angenehmes Handling.	

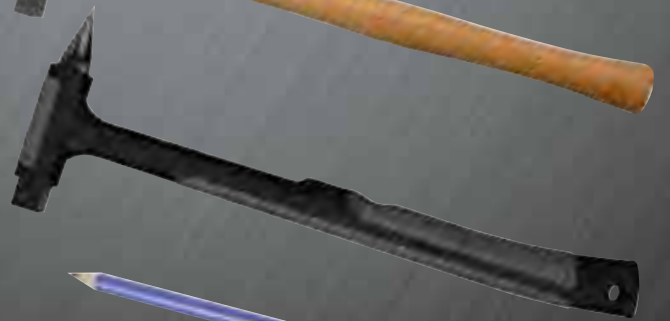

	9351	9349
Spezial-Graphitstift, 2 Stück SB	schwarz	rot
Schreibt auf allen Fliesen, Kacheln und Glas	€ 4,20	€ 4,50

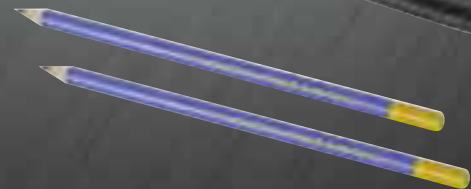

	9353	9339
Fliesenlochboy	Für 330 mm Platten	Für 600 mm Platten
	€ 44,90	€ 62,50

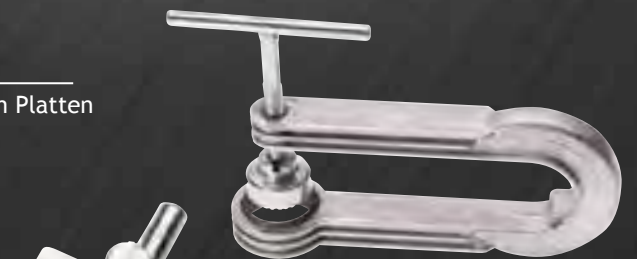

9375	€ 13,10
Fliesenlochbohrer SB	
Mit HM-Schneide	



9376	€ 21,50
Lochbohrerset SB	
HM-bestückt mit Bajonett-Verschluss für die Bohrmaschine. Komplettset mit Bohrkronen 33 mm, 53 mm, 67 mm und 73 mm Zum Bohren von Steingutfliesen, Ziegelmauerwerk, Leichtbausteinen und Gipsplatten	



FLIESENBEARBEITUNG

9354 € 2,80

Fugenkratzer SB

HM-beschichtet mit 2 Klingen

9357 € 2,00

2 Ersatzklingen SB für Fugenkratzer

9356 € 3,30

Profi Fugenkratzer groß SB

HM-beschichtet mit 2 Klingen montiert

9355 € 2,20

2 Ersatzklingen SB für Profi Fugenkratzer groß

9358 € 3,40

Schnureisen SB

150 x 8 mm. 2 Stück auf Karte

9367 € 3,30

Fliesenlegersenklot SB

70 g, aus Stahl, mit abschraubbarem Messingkopf

9350 € 3,30

Fliesen-Anreißnadel SB

120 mm Länge, mit HM-Schneide

9525 € 9,70

Fliesenfeile flach

HM-beschichtet

Länge: 300 mm

9526 € 6,10

Fliesenfeile halbrund

HM-beschichtet

Länge: 270 mm

9716 € 34,50

HM-beschichtete Schleifkelle

mit Softgriff

Maße: 21 x 13 x 8,5 cm

9717 € 34,50

Korn 16 Korn 36

€ 34,50

9520 € 8,10

Kombi-Schleifstein weich/hart

Silicium-Karbid dunkel,

Körnung C 30/80 LMV

Maße: 200 x 50 x 25 mm

9519 € 13,30

Gummi-Schleifer

Für Fliesen- und Fugenbearbeitung. Hochelastisch, keine Verfärbung durch Abrieb. Anwendung trocken oder nass.

NK 100R

Maße: 80 x 50 x 20 mm

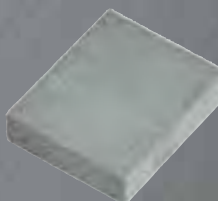
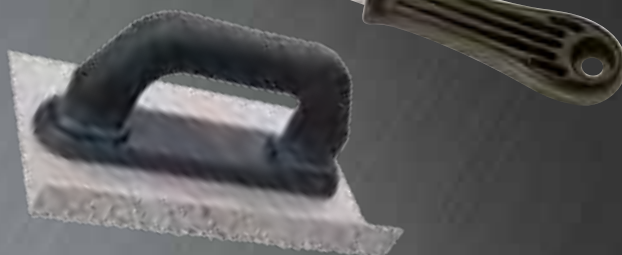
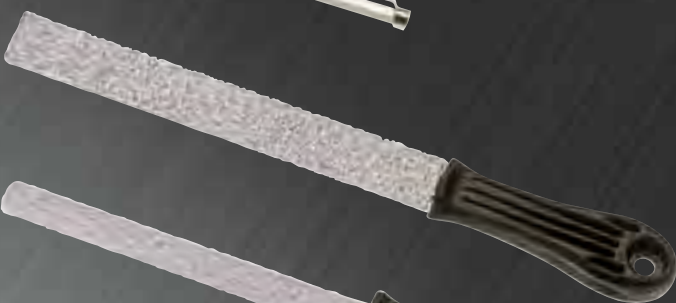
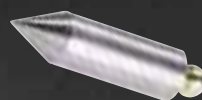

9391 € 13,40

Profi-Schlagschnurgerät

Neue Ausführung! Mit Übersetzung und Trageclip. Mit Metall-Gehäuse, 20 m Schnur



9392 € 2,20

Farbpuder rot, 100 g

9393 € 2,20

Farbpuder blau, 100 g



9365 € 3,40

Fliesenlegerschnur rot 0,7 mm x 50 m

Extra dehnbar



9366 € 1,90

Fliesenlegerschnur grün/weiß 1,0 mm x 50 m



9372 € 1,10

Ersatzgummi 20 m

Für Fliesenleger-Ecken



9371 € 1,10

Fliesenlegerecken SB

Mit Gummi

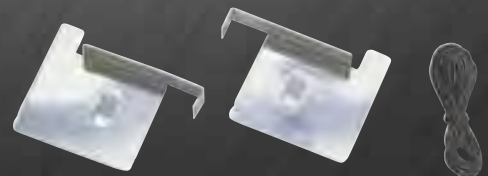

9370 € 1,40

Fliesenlegerecken „Pro“ SB

2 Stück, optimal auch zur Diagonalverlegung



9390 € 3,70

Fliesenlegermagnete SB

8-teilig, für alle Fliesenformate.
Schwere Ausführung

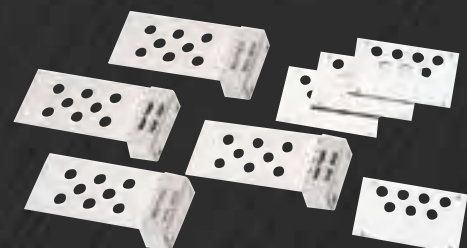

FLIESENBEARBEITUNG/FLIESENVERFUGUNG

	9529	9530	9531	9532	9533	9534	9535	9536
Fliesenkreuze SB	1 mm	2 mm	2,5 mm	3 mm	4 mm	5 mm	6 mm	8 mm
Kunststoff Beutel á 200 Stück	€ 1,10	€ 0,90	€ 1,00	€ 1,10	€ 1,30	€ 1,60	€ 1,70	€ 2,20



9537 € 5,90

Fliesenkeile SB aus Holz
á 250 Stück



9538 € 1,20

Fliesenkeile SB aus Polystyrol
á 200 Stück

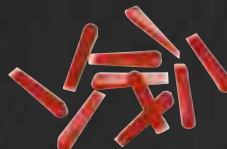

9397 € 7,50

Profimesser Eos
Schwere Ausführung



9398 € 2,00

Ersatzklingen Trapez á 10 Stück SB (o. Abb.)

9395 € 16,90

Profimesser Biko
Schwere Ausführung
Mit 3-fach Magazin



9396 € 1,40

Ersatzklingen á 10 Stück SB (o. Abb.)

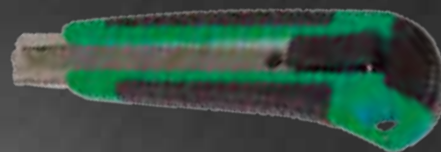

9394 € 2,50

Universalmesser mit Softgriff

	9461	9462
Handdruckpresse	400 ml	600 ml
Profi-Schub. Für Kartuschen und Schlauchbeutel mit geschlossenem Kartuschenrohr. Gehäuse aus Vollaluminium. Inkl. Druckplatte und Düse.	€ 13,50	€ 13,90



9463 € 13,90

Handdruckpresse Skelett
Original Cox



9464 € 11,50

Handdruckpresse hebelübersetzt
Mit Spezialfederdruck und Auslaufstop



9705 € 3,00

Fugen Fux mit Spitze SB

Verstellbares „Winkelstück“ bis 45°
Eine Hilfe beim Abdichten von unzugänglichen Stellen zwischen Kartusche und Düse.
(Bei 90° 2 Winkel benutzen)



NEU

HUFA® - Fliesennivelliersystem

zum einfachen Ausgleich der Fliesenhöhen beim Verlegen



mit Nivelliersystem



ohne Nivelliersystem

7550

€ 69,00

Original HUFA-Starterset

zum einfachen Nivellieren von Fliesen im Kleber
im praktischen Eimer zum Aufbewahren

Das Set besteht aus:

- 100 Stck. Zuglaschen
- 100 Stck. Zugkappen
- 1 Stck. Nivellierzange



7554

€ 39,00

Nivellierzange

aus Stahl mit 2 K-Griff
in praktischer Blisterverpackung



7553

€ 19,00

100 Stck. HUFA-Zugkappen

im Polybeutel

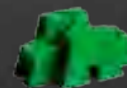

7555

€ 19,00

100 Stck. HUFA-Zuglaschen

im Polybeutel

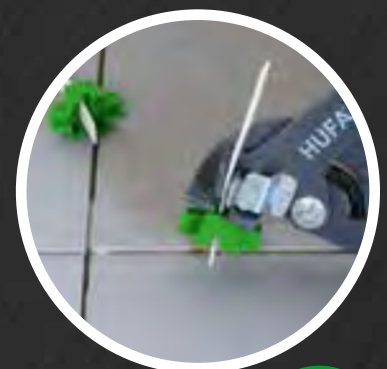
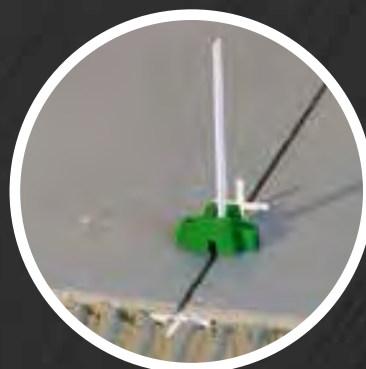

FLIESENVERFUGUNG

9543 € 1,90

Glättfix-Siliconspachtel SB

Das Originale



9544 € 2,50

Multiglättfix SB

Auch für Glasversiegelung

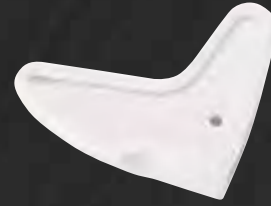

9540 € 2,50

Glättfix Expert SB

Alle Funktionen in einem Teil.



9720 € 2,80

Fugenglätter „Fugenfix“ SB

à 5 Stück

Handliches und sicheres Abziehen
von Silikon- oder Acrylfugen

Gesamtlänge: 15 cm



9541 € 9,50

Fugi 3er Set

In Kunststoffschachtel

Mit Fugi können Sie einfach und schnell schöne, dauerhafte Fugen schaffen. Das besondere daran ist, dass Fugi im Gegensatz zur herkömmlichen Fugenbearbeitung ohne Kontaktmittel wie Seifenwasser oder Essig auskommt.



9542 € 10,40

Fugenmesser SB

mit doppelseitiger Klingensform.

Optimales Rausschneidewerkzeug für
flexible Dichtstoffe wie z.B. Silikon und Acryl



9699 € 6,80

Silikonentferner

in 50 ml-Flasche



9698 € 4,70

Handzerstäuber

1 Liter



	9410	9412
Profi-Ausfugbrett	Auflage	Auflage
Mit ergonomischen Griff und Moosgummi- Auflage	schwarz	grün
140 x 280 mm	€ 6,40	€ 7,80



	9408	9409
Ausfugbrett	Auflage	Auflage
Mit Moosgummi- Auflage	schwarz	grün
140 x 280 mm	€ 4,40	€ 5,90



	9411	9413
Moosgummi-Auflage	schwarz	grün
140 x 280 mm	€ 1,70	€ 2,60

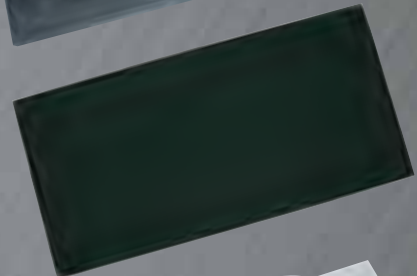

9416	€ 12,90
Profi Fugbrett	
Für Epoxid-Verfugung. Mit feinem Gummibelag auf Moosgummi-Rücken und 2K-Griff mit Alu-Rücken	
100 x 240 mm	



	9576	9577
Fliesen-Fugbrett	weich	hart
Für Epoxidverfugung	€ 11,30	€ 12,30
FCKW-frei		

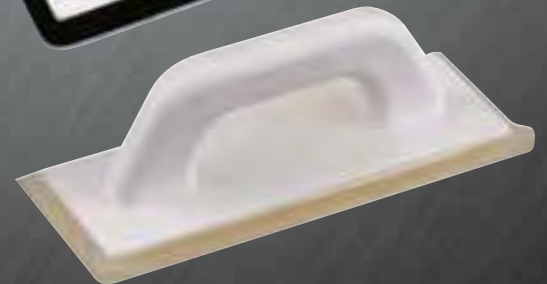

	9578	9579
Profi Fliesenwischer	45 cm breit	55 cm breit
Mit doppelter Moosgummi-Einlage und Stielhalter	€ 8,90	€ 10,00

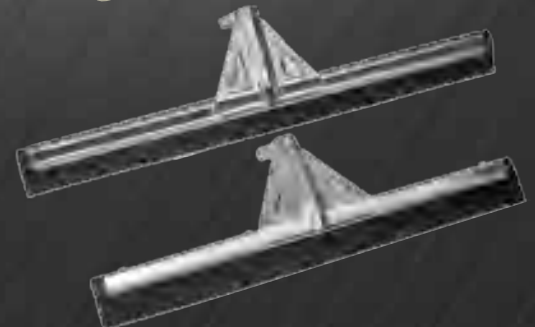

	9580	9581
Metall-Gummiwischer	45 cm breit	55 cm breit
Mit Moosgummi	€ 3,60	€ 4,00



	9582	9583
Fugengummi	200 mm breit	300 mm breit
Mit Holzgriff	€ 1,20	€ 1,60

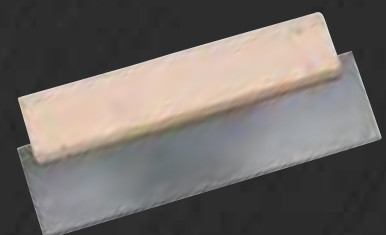

FLIESENREINIGUNG

	9400	9405
Profi Hydrowaschbrett 140 x 280 mm Mit ergonomischen Griff	ungerastert € 7,20	gerastert € 8,10

	9402	9403
Hydrowaschbrett 140 x 280 mm	ungerastert € 4,50	gerastert € 5,00

	9401	9406
Hydro Auflagen 140 x 280 mm 30 mm stark	ungerastert € 1,60	gerastert € 2,30

9704 € 16,90

Sprühkleber 400 ml
geeignet für Kunststoffe und Auflagen



9470 € 4,80

Padbrett
230 x 110 mm, für Pad-Auflagen

	9471	9472	9473
Pad-Auflagen 240 x 120 mm	fein € 2,10	mittel € 2,10	grob € 2,10

9415 € 1,70

Fliesenschwamm Original „Hydro“
170 x 115 x 70 mm.

9417 € 1,70

NEU: Fliesenschwamm Original „Hydro“ 50 mm
Für die bessere Handhabung: Nur 50 mm dick
170 x 115 x 50 mm. Mit HUFA-Logo

9414 € 4,50

Viskoseschwamm
Säurefest und extrem saugfähig
145 x 100 x 45 mm

	9467	9468
Epoxidschwamm Grobporig, 150x100x50mm	hart € 2,50	weich € 1,70

9479 € 2,90

Kombischwamm
Hydro/Epoxid hart, 165x110x60 mm

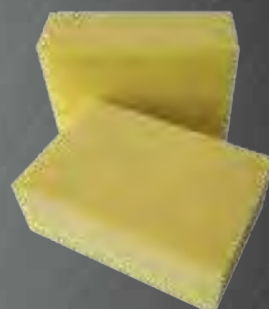
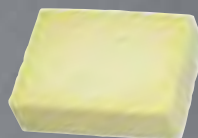
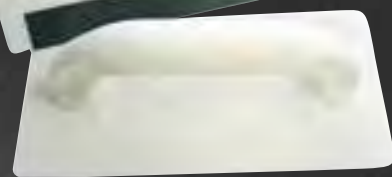
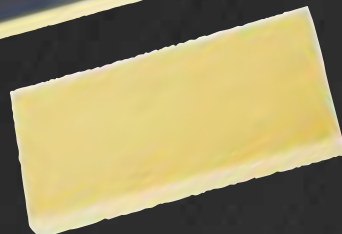
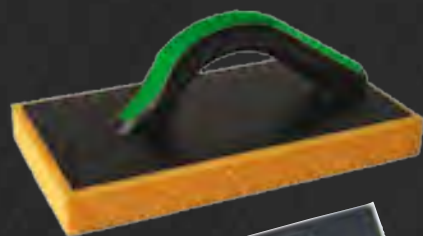



9449 € 49,90

Komplettsset: Waschset „Profi-Clean“-Spezial

Mit unserer neuen Waschrolle „Spezial“
Wasserdurchlässige Noppen-Waschrolle mit stabilen Metallachsen

- 24 Liter-Eimer mit Doppelrollenaufsatz
- Inklusive Bodenrollen
- Inklusive Bodensieb aus Metall
- Inklusive Profi-Waschbrett 14 x 28 gerastert



9448 € 39,90

Waschset „Profi-Clean“-Spezial

Mit unserer neuen Waschrolle „Spezial“
Wasserdurchlässige Noppen-Waschrolle mit stabilen Metallachsen

- 24 Liter-Eimer mit Doppelrollenaufsatz
- Inklusive Bodenrollen



9450 € 34,90

Waschset „Profi-Clean“

24 Liter-Eimer mit Doppelrollenaufsatz.
Waschrollen mit stabilen Metallachsen.

- Inklusive Bodenrollen



9451 € 44,90

Waschset „Profi-Clean“

24 Liter-Eimer mit Doppelrollenaufsatz.
Waschrollen mit stabilen Metallachsen.

- Inklusive Bodenrollen
- Inklusive Bodensieb aus Metall
- Inklusive Profi- Waschbrett 14 x 28 gerastert



9710 € 29,90

Waschset „Profi-Clean“

Aktions-Set mit Hydro-Waschbrett geschnitten und 2 Waschrollen
mit Kunststoffachse



9453 € 19,90

Fliesenleger-Set 3-teilig

10 L-Eimer, Waschrolle.
Inkl. Ausfugbrett und Waschbrett.

9454 € 5,90

Waschrolle Spezial

mit Metallachse
Preis pro Rolle



9711 € 4,00

Waschrolle

mit Metallachse
Preis pro Rolle



9712 € 2,00

Waschrolle

mit Kunststoffachse
Preis pro Rolle

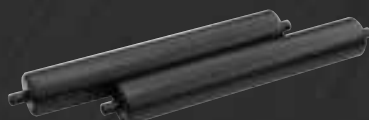

9452 € 8,50

Bodensieb aus Metall

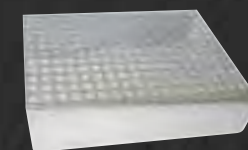

9715 € 5,10

4 Boden-Laufräder

VERLEGEWERKZEUGE



	9425	9426	9427	9428	9429	9430	9432	9433
Glättkelle mit Naturholzgriff	ohne Zahnung	4 x 4	6 x 6	8 x 8	10 x 10	12 x 12	15 x 15	20 x 15 halbrund
	€ 4,90	€ 5,10	€ 5,10	€ 5,10	€ 5,10	€ 5,10	€ 5,10	€ 6,00

Aus Stahl, 280 x 130 mm

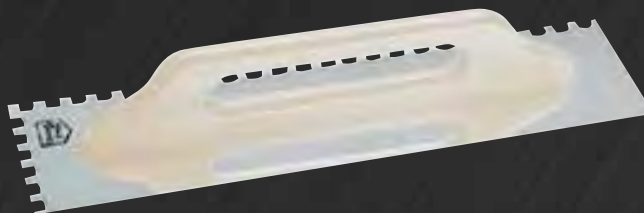

	9589	9565	9566	9564	9570	9571	9572	9588
Schweizer Aufziehplatte mit Naturholzgriff	4 x 4	6 x 6	8 x 8	10 x 10	12 x 12	15 x 15	20 x 20	20x15 halbrund
	€ 14,90	€ 14,90	€ 14,90	€ 14,90	€ 14,90	€ 14,90	€ 14,90	16,30

Rostfrei, 480 x 130 mm



	9418	9419	9420	9421	9422	9424
Profi-Glättkelle, Rostfrei	ohne Zahnung	Zahnung 4 x 4	Zahnung 6 x 6	Zahnung 8 x 8	Zahnung 10 x 10	Zahnung 12 x 12
	€ 8,60	€ 9,10	€ 9,10	€ 9,10	€ 9,10	€ 9,80

Mit 2 Komponenten-Softgriff, gummierte, ergonomische Form für ermüdungsfreies Arbeiten. 280 x 130 mm

9434	9435	9431
Zahnung 15 x 15	Zahnung 20 x 20	Zahnung 20 x 12 halbrund
€ 9,80	€ 9,80	€ 9,80

9423 € 11,40

Spezialglättkelle HT-Zahnung

Mit Softgriff, rostfrei. 280 x 130 mm, zum hohlraumlosen Verlegen von Fiesen und Platten



9718 € 10,50

Buttering-Floating Kelle

Rostfrei, 280 x 130 mm, eine Kelle mit zwei Zahnungen, 4x4 und 10x10 mm, Griff mit Doppelstütze

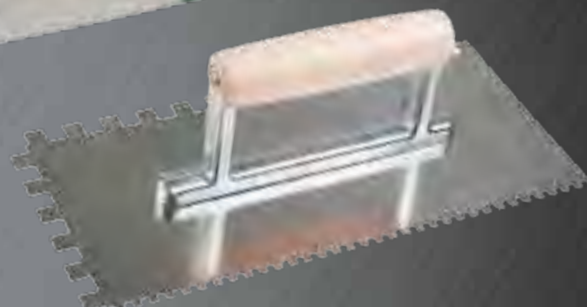

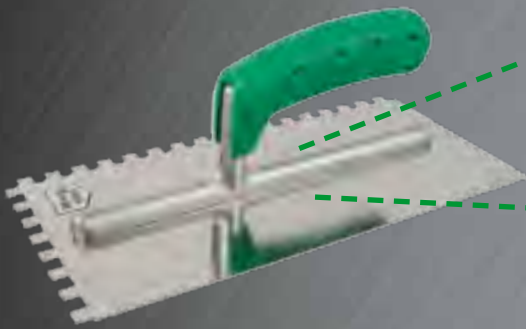

stabile Ausführung
mit extra langer Stütze 24 cm

NEU Profi-Glättekelle 280 Softgriff mit stabiler, langer Aluminium-Stütze Rostfrei. 280 x 130 x 0,7 mm Aluminiumstütze 240 mm mit 6 Bolzen für ein gerades Kellenblatt und gleichmäßiger Abnutzung	9680	9681	9682	9683	9684
	glatt € 11,80	4 x 4 € 12,30	6 x 6 € 12,30	8 x 8 € 12,30	10 x 10 € 12,30
	9685	9686	9687	9688	
	12 x 12 € 13,50	15 x 15 € 13,50	20 x 20 € 13,50	20 x 12 x 7 halbrund € 13,50	

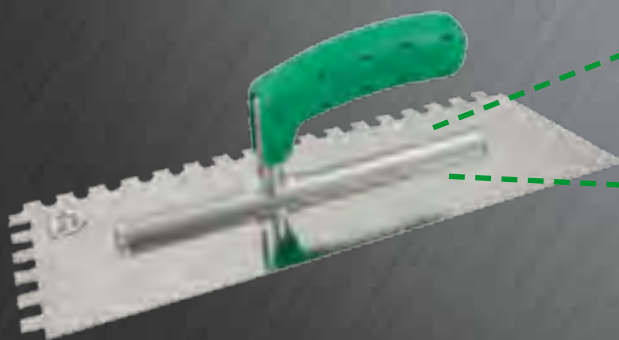

stabile Ausführung
mit extra langer Stütze 24 cm

NEU Profi-Glättekelle 350 Softgriff mit stabiler, langer Aluminium-Stütze Rostfrei. 350 x 130 x 0,7 mm Aluminiumstütze 240 mm mit 6 Bolzen für ein gerades Kellenblatt und gleichmäßige Abnutzung	9689	9690	9691	9692	9693
	glatt € 12,30	4 x 4 € 12,90	6 x 6 € 12,90	8 x 8 € 12,90	10 x 10 € 12,90
	9694	9695	9696	9697	
	12 x 12 € 14,20	15 x 15 € 14,20	20 x 20 € 14,20	20 x 12 x 7 halbrund € 14,20	



NEU Distanzkelle mit Softgriff mit 45° gebogener Zahnung Rostfrei. 280 x 130 mm	9721	9722	9723	9724
	6 x 6 € 12,50	8 x 8 € 12,50	10 x 10 € 12,50	12 x 12 € 12,50

Kleberspachtel 180 mm breit Mit Holzgriff	9584	9585	9586	9587
	10 x 10 € 1,40	4 x 4 € 1,40	6 x 6 € 1,40	8 x 8 € 1,40

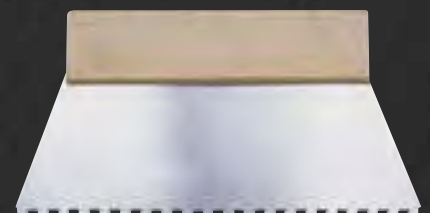

VERLEGEWERKZEUGE

9440 € 8,10

Fliesenkelle Herzform mit Gummikappe

Mit Naturholzgriff
Stahl, 160 mm

9439 € 7,70

Fliesenkelle Süddeutsche Form

Mit Naturholzgriff
Stahl, 160 mm

9438 € 7,70

Fliesenkelle Schweizer Form

Mit Naturholzgriff
Stahl

	9436	9437
Maurerkelle	160 mm	180 mm
Mit Naturholzgriff	€ 6,00	€ 6,30
Stahl, Schwanenhals		

	9443	9444	9445
Berner Putzkelle	120 mm	140 mm	160 mm
Mit Naturholzgriff	€ 4,20	€ 4,40	€ 4,80
Stahl			

	9701	9441	9442	9702	9446	9447
Giperspachtel	40 mm	60 mm	80 mm	100 mm	6 x 6 gezahnt	8 x 8 gezahnt
Mit Naturholzgriff	€ 4,10	€ 4,10	€ 4,30	€ 4,40	€ 4,80	€ 5,20
Stahl					rostfrei	rostfrei

	9700
Giperspachtel	80 x 110
Stahl	€ 6,10
Mit langem Heft	

	9556	9557
Maurerkelle	160 mm	180 mm
Schwanenhals	€ 7,80	€ 8,10
Mit Softgriff		
Rostfrei		

	9558	9559	9562
Berner Putzkelle	120 mm	140 mm	160 mm
Mit Softgriff	€ 5,70	€ 5,80	€ 6,50
Rostfrei			

	9563	9560	9561	9703
Giperspachtel	40 mm	60 mm	80 mm	100 mm
Mit Softgriff	€ 5,10	€ 5,40	€ 5,80	€ 6,40
Rostfrei				



9675 € 8,90
Saugheber 1-fach Kunststoff
 Tragkraft bis ca. 40 kg

9469 € 12,90
Saugheber 2-fach Kunststoff
 Tragkraft bis ca. 80 kg

9474 € 17,90
Saugheber 2-fach Alu
 Tragkraft bis ca. 90 kg

9706 € 19,90
Saugheber 3-fach Alu
 Tragkraft bis ca. 140 kg



	9426	9475	9476	9725	9477	9478
Stachel-Entlüftungsroller	50 cm	50 cm	50 cm	25 cm	25 cm	25 cm
	Stachellänge	Stachellänge	Stachellänge	Stachellänge	Stachellänge	Stachellänge
Zum Entlüften von	31 mm	21 mm	11 mm	31 mm	21 mm	11 mm
Bodenbeschichtungen	€ 45,90	€ 39,90	€ 37,90	€ 30,90	€ 28,90	€ 27,90

9503 € 41,90
Plattenheber DBP 40-60 cm
 30 kg Traglast, Scherengriff, 40-60 cm verstellbar



9575 € 16,50
Nagelsohlen
 Estrich- und Kleberschuhe,
 Nylonmaterial, montiert



	9730	9731	9735
Stoßscharren	300 mm	500 mm	Holzstiel für Stoßscharren
mit Streben / Federstahlblatt	€ 8,50	€ 10,50	€ 4,80

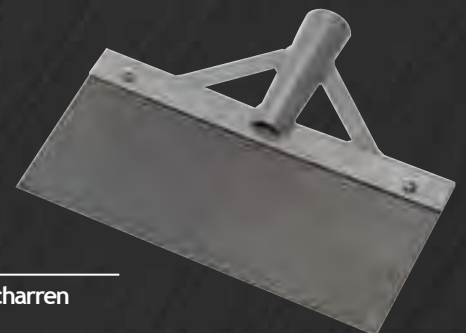

ALLGEMEINE WERKZEUGE



	9550	9551	9552	9553	9554	9555	9545
Profi Leichtmetall	30 cm	40 cm	50 cm	60 cm	80 cm	100 cm	120 cm
Wasserwaage	€ 16,90	€ 18,10	€ 19,30	€ 20,40	€ 21,40	€ 23,90	€ 31,60

Silberfarbig eloxiert mit verbreiterten Auflageflächen. Abmessungen 50 x 26 mm. Mit 2 Libellen eingeschraubt und gesichert.

9573	9574	9547
150 cm	180 cm	200 cm
€ 39,90	€ 44,00	€ 50,20

9549 € 4,80

Qualitätsmeterstab
2 m, weiß, 10 Glieder, Gelenke mit innenliegenden gehärteten Stahlfedern



9521 € 22,90

Gehrungsschere
Ideal auch für Kunststoffprofile



9340 € 8,00

Schlitzmeißel
Aus Chrom-Vanadium, mit Kopfhärtung
Länge: 240 mm



9341 € 12,00

Fugenmeißel
Aus Chrom-Vanadium, mit Kopfhärtung
Länge: 250 mm



	9337	9338
Schutzgriff (o. Abb.)	für Schlitzmeißel	für Fugenmeißel
	€ 1,40	€ 1,40

9782 € 1,00

Steinhauerstift groß
Graphitmine 240 mm
Zum Markieren von rauen, harten Oberflächen, Ziegel, Stein, Beton

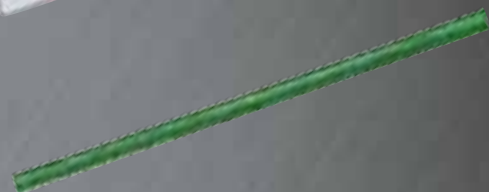

9501 € 259,00

Profi-Rührwerk

Besonders geeignet für das Fliesenleger- und Malerhandwerk. Zum Mischen von Fliesenkleber, Ausgleichsmasse, Farbe und Leim.

- Leistungsstarke 1100 Watt
- Elektronikschalter für stufenlose Drehzahländerung
- Rahmengriff für gutes Handling
- Lastendrehzahl 0-500
- Rührmenge bis 40 kg
- Gewicht 3,0 kg
- Inkl. Wendelrührer 120/M14- Gewinde



	9504	9505	9506	9508	9509
Wendelrührer verzinkt	70 x 400 mm	100 x 400 mm	120 x 570 mm	120 x 600 mm	135 x 600 mm
Für zähe Materialien	mit Schaft	mit Schaft	mit Schaft	M 14 Gewinde	M 14 Gewinde
Verschiedene Ausführungen	€ 5,00	€ 6,60	€ 10,00	€ 16,50	€ 19,20

	9785	9786
Baueimer	12 l	20 l
mit Henkel	€ 2,10	€ 3,80

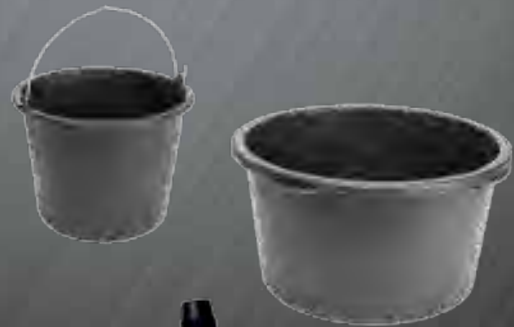

	9788	9789
Mörtelkübel	65 l	90 l
	€ 9,80	€ 11,30

9455 € 13,20

Universalbesen 40 cm Prestige

Elaston/PET, mit Kratzkante und Universal-Stielhalter

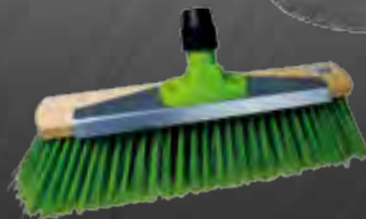

9456 € 3,00

Besenstiel 1,30 m

o. Abb.

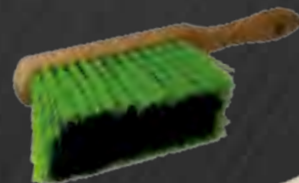

9457 € 2,60

Handfeger

Elaston/PET



9025 € 1,30

Handfeger Kokos



9458 € 3,50

Kehrschaufel

verzinkt

DIAMANTWERKZEUGE

		9510	9511
HUFA-Diamanthexe	mm:	115	125
Superdünn mit Turbo-Feinschnitt	Bohrung:	22,2	22,2
Panzerkern für ruhigeren Lauf. Ideal für Fliesen, Feinsteinzeug, Granit, Beton und Ziegel		€ 29,90	€ 31,90

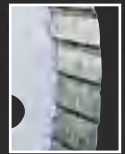

		9016	9017	9018	9019	9020	9021
HUFA-Diamanthexe	mm:	180	200	230	250	300	350
Superdünn mit Turbo-Feinschnitt	Bohrung:	25,4/	30,0/	30,0/	30,0/	30,0/	30,0/
Panzerkern für ruhigeren Lauf. Ideal für Fliesen, Feinsteinzeug, Granit, Beton und Ziegel.		22,2	25,4	25,4	25,4	25,4	25,4
Scheiben mit doppelter Bohrung werden mit Distanzscheiben ausgeliefert.		€ 65,00	€ 89,00	€ 95,00	€ 123,00	€ 162,00	€ 186,00

		9010	9011
NEU			
Diamanttrennscheibe Fliese „HST“		115 mm	125 mm
Extra dünner Diamant-Belag 1,3 mm		€ 29,90	€ 31,90
Doppelseitiger Flansch, feine Schnittlinie, ideal für Fliesen, Feinsteinzeug, Granit			



		9012
NEU		
Diamant-Trenn- und Schruppscheibe TSG-125-M14		€ 85,00
125 mm		
Einseitiger Schleifbelag, zum Schneiden und Schleifen M14-Direktaufnahme für randnahe Bündigschnitte		



		9590
Mini-Diamant-Schleiftopf 50 mm		€ 67,00
50 mm x M14		
Passend für Winkelschleifer. Bestens geeignet für handliches Schleifen von Beton und Kleberesten.		



		9591
NEU		
Diamant-Schleiftopf 125 mm		€ 79,00
125 mm x 22,2		
Doppelt belegt, Ideal für Schleifarbeiten auf Beton, Estrich und Baumaterial		

		9013	9014
NEU			
Diamant-Schleiftopf UNI-FX		125 mm	180 mm
Stichelanordnung der Segmente		€ 95,00	€ 149,00
Hoher Abtrag - Sanierung Einsatzbereich: Beton, Fliesenkleber, Mauerwerk, Estrich, thermoplastische Beschichtung (mit Absaugung) Aufnahme 22,2 mm			



		9026	9027
Trennscheibe „INOX“		115 mm	125 mm
für Edelstahl und Bleche, Extra dünn 1,0 mm, für Winkelschleifer 22,2 mm Aufnahme		€ 1,50	€ 1,50



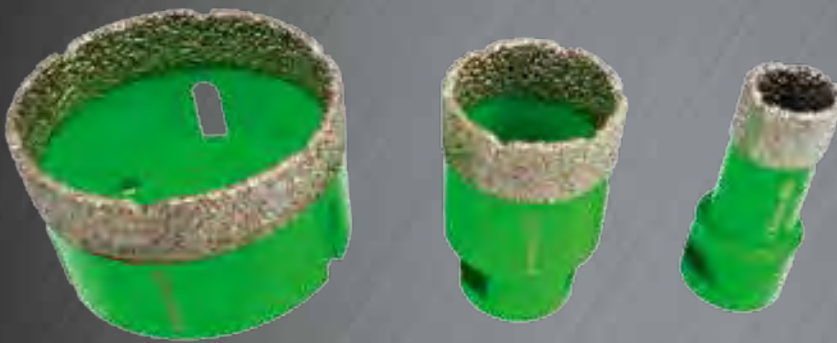

	9601	9602	9603	9604	9605	9606	9607
Diamantbohrkronen einzeln	6 mm	8 mm	10 mm	12 mm	22 mm	25 mm	30 mm
M 14-Bohrkronen für den Trockenschnitt	€ 24,00	€ 27,00	€ 30,00	€ 35,00	€ 47,00	€ 49,00	€ 52,00

- Extrem schnittfreudig u. langlebig
- innovative Diamanttechnologie
- Für Granit, Naturstein, Feinsteinzeug

TIPP: Durch taumelnde Arbeitsweise optimale Stauzufuhr sowie hoher Bohrfortschritt.
Passend für Winkelschleifer

9608	9609	9610	9611	9612	9613
35 mm	40 mm	45 mm	50 mm	65 mm	68 mm
€ 53,00	€ 58,00	€ 71,00	€ 75,00	€ 96,00	€ 99,00

9600 € 549,00

M14-Bohrkronenset 7-teilig mit Transportkoffer

Inhalt: je 1 Stück M 14 Diamantkrone
25/35/40/45/50/68 mm
und Diamant-Fingerfräser



9599 € 285,00

M14-Bohrkronenset 4-teilig mit Transportkoffer

Inhalt: je 1 Stück M 14
Diamantkrone
22/35/40/68 mm
o. Abb.r



	9050	9051	9052	9053	9054	9055
Diamant-Trockenbohrer DIAV2	6 mm	8 mm	10 mm	12 mm	14 mm	15 mm
6-kant Aufnahme für Bohrmaschinen oder Akkuschrauber - ohne Schlag bohren!	€ 29,50	€ 31,50	€ 33,00	€ 34,50	€ 38,50	€ 41,00

HINWEIS: Taumelnde Bewegungen beim Bohren machen.
Einsatzbereich: Feinsteinzeug, Fliesen, Granitplatten bis 10 mm, Steinzeug

9056 € 19,50

Anbohrhilfe Mini Metall

von 4 - 75 mm



9595 € 36,00

Anbohrhilfe Profi



9615 € 125,00

Fingerfräser 22 x 64 mm lang

M14-Lochfräser für Winkelschleifer
Zum Auffräsen vorhandener Löcher in
Feinsteinzeug oder Naturstein bis 2 cm.
Ideal auch zum Anfasen und Modellieren von Fliesenkanten.

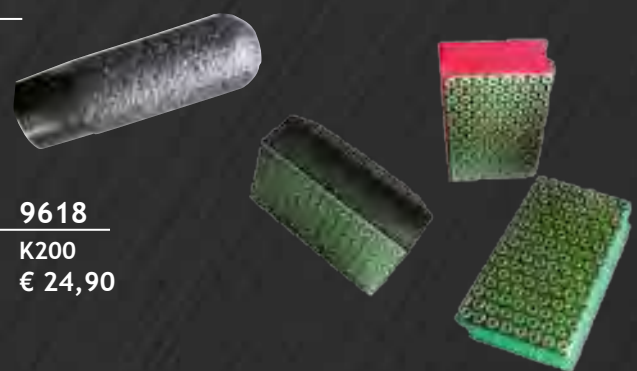

	9616	9617	9618
Diamant-Handpads	K50	K100	K200
Zum Schleifen und Polieren von Naturstein und Feinsteinzeug. Im trockenen und im nassen Zustand anzuwenden.	€ 24,90	€ 24,90	€ 24,90

ARBEITSSCHUTZ

9480 € 21,50

Knieschoner Kastenform
Mit Ergo-Fix.

Neue DIN EN 14404!



9481 € 21,90

Knieschoner Kastenform, gelb
Mit Ergo-Fix.

Neue DIN EN 14404!



9482 € 35,30

Gelenk-Knieschoner
Außenhülle stoß- und schlagfest.
Großer Schutzbereich, bequem,
druckresistent, rutschhemmend.

Neue DIN EN 14404!



9483 € 28,80

Knieschoner „Basic-Clear“
Neopreneinfassung. Mit klarer flexibler Front
für empfindliche Untergründe. Weiche
Polsterung mit elastischer Geleinlage. Sehr bequem.

Neue DIN EN 14404!



	9490	9491	9492
Fliesenlegerhandschuhe blau	Größe M 8	Größe L 9	Größe XL 10
Aus Naturlatex und Baumwoll-Strickfutter. Finger genoppt. Neue Ausführung	€ 8,60	€ 8,60	€ 8,60



	9485	9486	9487	9488
Fliesenlegerhandschuhe schwarz	Größe M	Größe L	Größe XL	Größe XXL
Mit Latexbeschichtung. Sehr gute Passform, sehr flexibel. Hohe Griff- und Rutschfestigkeit.	€ 2,90	€ 2,90	€ 2,90	€ 2,90



	9493	9494	9495	9496
Fliesenlegerhandschuhe schwarz	Größe M	Größe L	Größe XL	Größe XXL
Nylon-Strickhandschuhe.	€ 7,10	€ 7,10	€ 7,10	€ 7,10

Original Maxi-Flex.
Mit Nitril-PU-Foam-Beschichtung.
Atmungsaktiv, ergonomische Passform,
extrem hoher Tragekomfort.



	9790	9791
Industriehandschuhe	Größe L	Größe XL
Naturalatex, BW-Velourisierung	€ 1,20	€ 1,20



	9793	9794
Latex-Einweghandschuhe	Größe L	Größe XL
In Spenderbox á 100 Stück (50 Paar) Guter Tragekomfort, gutes Fingerspitzen-und Tastgefühl, gepudert	€ 8,50	€ 8,50



9795	€ 4,40
Gehörschutzbügel	
DIN NORM EN 352-2	



9796	€ 7,50
Gehörschutz	



9797	€ 1,80
Gehörschutzstöpsel	
Pack à 5 Paar DIN NORM EN 352-2	



9799	€ 2,70
Vollsichtbrille	
DIN NORM EN 166	



9800	€ 1,20
Hygienemaske	
5 Stück SB	



9801	€ 5,40
Profi Partikelmaske	
3 Stück mit Ventil DIN NORM EN 149	



ALLGEMEINE WERKZEUGE

	9740	9741
Deckenbürste		lösungsmittelbeständig
	€ 1,90	€ 3,40

	9742	9743
Haushaltsroller-Set	18 cm	25 cm
	€ 2,70	€ 3,50

	9745	9746	9747
Flächenstreicher	3 x 10 mm	3 x 12 mm	4 x 14 mm
	€ 1,80	€ 2,00	€ 3,20

	9750	9751	9752
Heizkörperpinsel	25 mm	35 mm	50 mm
	€ 1,90	€ 2,30	€ 2,90

	9760	9761	9762
Lackierpinsel	35 mm	50 mm	60 mm
	€ 0,70	€ 0,80	€ 1,10

	9770	9771	9772
Heizkörperroller	komplett	Ersatzwalze	Steckbügel
10 cm Rolle Schaum, fein, Moltopren	€ 1,70	€ 0,60	€ 1,10

9780	9781
Ersatzwalze	Ersatzbügel für große Flächenwalzen 25 cm
Breite 25 cm Schaum fein Moltopren Rolle außen: 74 mm	€ 1,90
€ 7,50	

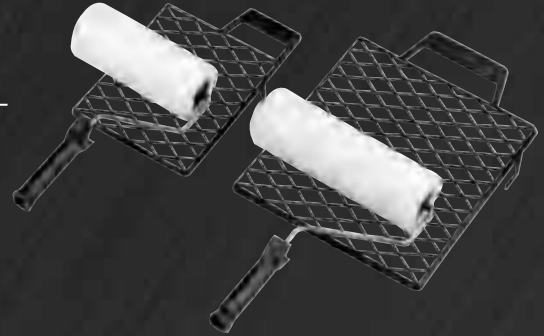

Schieblehre, Alu

Artikel	Art.- Nr.	€
250 mm breit (passend für HUFA® 370 und 530)	9230	53,60
300 mm breit (passend für HUFA® 630 und 800)	9231	56,20
400 mm breit (passend für HUFA® 1000 und 1200)	9232	59,60

Hebel

Artikel	Art.- Nr.	€
Ausführung C-AL mit HM Rädchen (passend für HUFA® 530,630, C- AL)	9234	56,00
Ausführung C-AL mit geschraubtem Führungsprofil mit HM Rädchen (passend für HUFA® 800,1000,1200 C- AL)	9235	81,00
Ausführung C-B mit HM Rädchen B (passend für HUFA® 370,530,630 C- B)	9236	62,00

Führungsprofil, Alu	Art.- Nr.	€
Spange für Führungsschiene	9208	14,90

Multiplex Holzgrundplatte ohne Gummifuß

Artikel	Art.- Nr.	€
für HUFA® 370 250 mm breit	9240	31,20
für HUFA® 530 250 mm breit	9241	36,20
für HUFA® 630 300 mm breit	9242	51,90
für HUFA® 800 300 mm breit	9243	72,30
für HUFA® 1000 400 mm breit	9244	103,70
für HUFA® 1200 400 mm breit	9245	160,00
Gummifuß mit Schraube (passend für alle Ausführungen)	9246	10,50

Verschiedene Teile

Artikel	Art.-Nr.	€
Gegendruckbolzen zur Hebelbefestigung	9250	2,00
Federsplint für Schneidhebel (für alle Ausführungen)	9251	2,00
Flügel (Lappenschraube) für Anschlagwinkelbefestigung	9252	2,30
Unterer Brecher (Keil) für Ausführung C-AL	9254	9,50
Oberer Brecher für Ausführung C-AL	9255	14,00
Gewindebolzen M12 x 110	9256	12,00
Druckfeder zu Gewindebolzen	9257	2,20
Flügelmutter groß M12	9258	4,60
Sicherungssplint groß für Führungsschiene	9259	10,00
Oberer Brechkopf für Ausführung C-B (ohne Abb.)	9253	15,70
Madenschraube für oberen Brechkopf Ausführung C-B (ohne Abb.)	9248	1,60

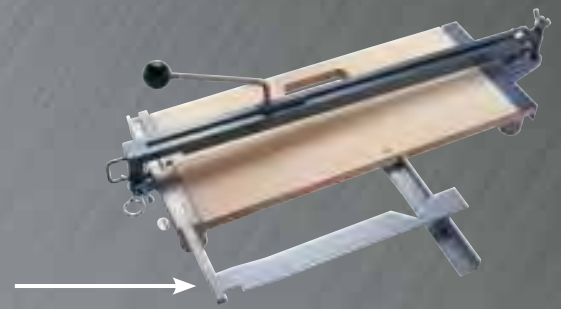

9208

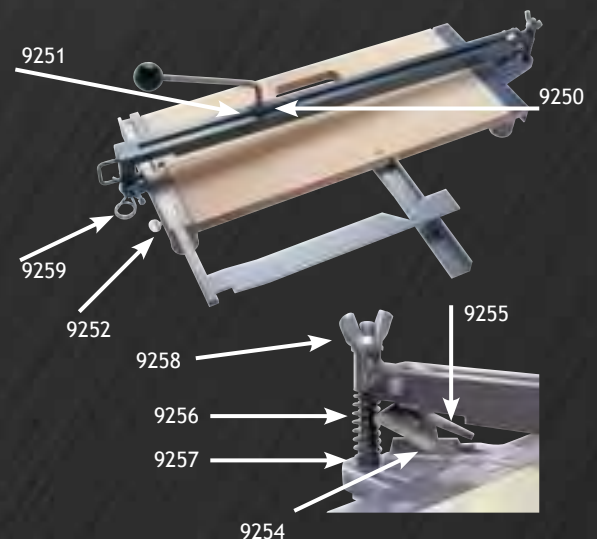
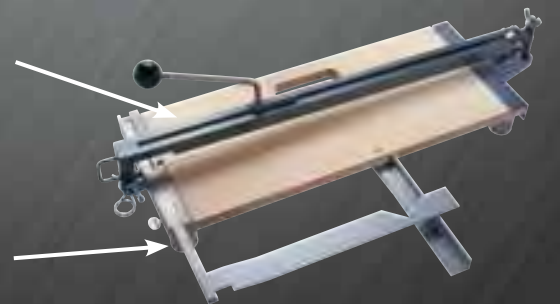

ERSATZTEILE / HUFA FLIESENSCHNEIDER

Führungsschienen für HUFA®- Schneidhexen,
komplett mit Hebel und HM- Rädchen

Artikel	Art.- Nr.	€
für HUFA® 370 CB	9200	135,00
für HUFA® 530 CB	9201	143,00
für HUFA® 530 C-AL	9202	146,00
für HUFA® 630 CB	9203	156,00
für HUFA® 630 C-AL	9204	159,00
NEU: Mit geschraubtem Führungsprofil		
für HUFA® 800 C-AL	9205	233,00
für HUFA® 1000 C-AL	9206	260,00
für HUFA® 1200 C-AL	9207	337,00
für HUFA® 1400 C-AL	9209	421,00

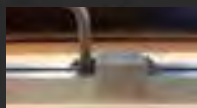

Anschlagwinkel

Artikel	Art.- Nr.	€
für HUFA® 370 CB	9210	26,00
für HUFA® 530 CB	9211	26,30
für HUFA® 530 C-AL	9212	39,00
für HUFA® 630 CB	9213	28,50
für HUFA® 630 C-AL	9214	39,00
für HUFA® 800 C-AL	9215	44,00
für HUFA® 1000 C-AL	9216	68,00
für HUFA® 1200 C-AL	9217	68,00
für HUFA® 1400 C-AL	9218	68,00

Auflagewinkel für Ausführung CB und C-AL

Artikel	Art.- Nr.	€
für Nr. 370 250 mm/25x30 mm	9220	18,00
für Nr. 530 250 mm/25x30 mm	9221	18,00
für Nr. 630 300 mm/27x30 mm	9222	21,00
für Nr. 800 300 mm/27x30 mm	9223	21,00
für Nr. 1000 400 mm/27x30 mm	9224	24,00
für Nr. 1200 400 mm/27x30 mm	9225	24,00

Ersatzteile für HUFA® Hobby

Artikel	Art.-Nr.	€
Hebel mit HM-Rädchen	9260	35,40
Gummifuß mit Schraube	9261	5,30
Anschlagwinkel 200 mm breit	9262	13,90
Multiplex Holzgrundplatte 200 mm breit	9263	24,30
Flügelschraube für Anschlagwinkelbefestigung (M5x20 mm)	9264	2,20

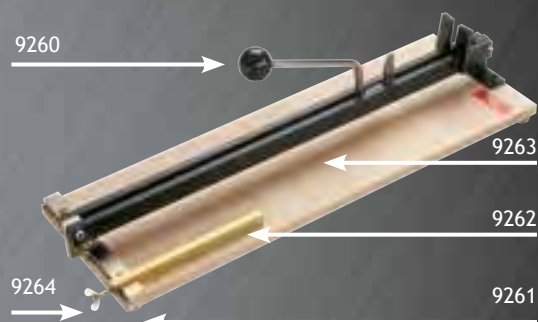
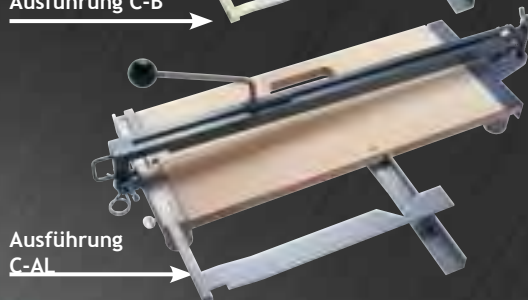

BESTELLSCHEIN

www.dichtstoffe-shop.de

Besteller (oder Firmenstempel)

Firma:

Ansprechpartner:

Straße, Nr.:

PLZ/Ort:

Tel./Fax:

Wir bestellen hiermit zu den bekannten Liefer- und Verkaufsbedingungen folgende Artikel:

Artikelbezeichnung	Artikel-Nr.	Menge	Einzelpreis	Gesamtpreis
Gesamtpreis ohne MwSt.				

Datum / Stempel / Unterschrift

GARANTIE- UND LIEFERBEDINGUNGEN

Alle in diesem Katalog angegebenen Preise verstehen sich zuzüglich der gesetzlichen Mehrwertsteuer.

Unsere Preise sind freibleibend. Die in den Auftragsbestätigungen angegebenen Lieferzeiten sind Richtwerte, die wir uns bemühen einzuhalten. Der Versand erfolgt auf alleinige Rechnung und Gefahr des Bestellers. Für den Fall, dass Ihre Bestellung nicht mit unseren Verpackungseinheiten korrespondiert, behalten wir uns vor, diese in der nächst höheren oder niedrigeren Paketnorm zu liefern.

Bei Lieferung von Werkzeugen in besonderer Ausführung sind Mehr- oder Minderlieferungen gestattet.

Wir übernehmen für die von uns gelieferten Werkzeuge die volle Garantie. Werkzeuge, die durch fehlerhafte Herstellung nicht einsetzbar sind, werden kostenlos ersetzt. Andere Ansprüche sind ausgeschlossen.

Die gelieferte Ware bleibt bis zur vollständigen Zahlung des Kaufpreises unser Eigentum. Im Falle der Weiterveräußerung der gelieferten Ware geht die dadurch entstandene Kaufpreisforderung ohne weiteres auf uns über. Von Pfändungen sind wir sofort in Kenntnis zu setzen.

Alle Preise verstehen sich in € per Stück plus der gesetzlichen MwSt.

Die im Katalog angegebenen Beschreibungen, Maße und Abbildungen sind unverbindlich. Technische Änderungen sind vorbehalten. Das Nachdrucken oder Kopieren, auch auszugsweise, ist grundsätzlich nicht gestattet.

